

BYD SEAL

OWNER'S MANUAL

CHINESE



BYD

bydauto.co.nz



精于勤 诚于心

比亚迪精诚服务
Superior and Sincere Services

比亚迪精诚服务品牌建立于2006年，秉承了比亚迪汽车所有售后人“精于勤，诚于心”的服务理念。

《庄子》有云：“真者，精诚之至也。不精不诚，不能动人。”

比亚迪汽车售后人把精诚的理念引入汽车售后行业，将比亚迪精诚服务品牌定位为专业、真诚、贴心。

比亚迪精诚服务始终致力于为比亚迪汽车客户及其爱车提供高水准的售后服务，坚信精湛的服务技术源于专业和勤奋，真诚的服务态度来自责任与用心。

前言

欢迎您选用比亚迪汽车。为帮助您正确使用和保养车辆，请您在使用前务必仔细阅读本手册全部内容，阅读后并妥善保存。

特别说明：比亚迪汽车有限公司建议您选用纯正备件，并按照使用手册要求正确使用、维护、修理车辆。使用非纯正备件更换、改装车辆将影响整车的性能，特别是安全性和耐久性，对此产生的车辆损坏及性能问题，均不在保修范围之内，除此之外对车辆的改装还有可能触犯国家法律法规和当地政府条例。

感谢您选用比亚迪汽车，欢迎您提出宝贵意见和建议。为了确保更好的为您服务，请务必提供准确的联系方式，如有变更，请及时联系比亚迪汽车授权服务店在系统上更新。同时，请您及时关注国家相关法律和法规及当地政策规定，尽快为车辆上牌，否则可能存在无法上牌风险。

本手册中带有“*”标号的描述仅适用于部分车型，使用图片仅采样于其中一个配置，如与您所购车辆有差异，请以实车为准。

本手册中，注有“温馨提示”、“注意”和“警告”提示的地方，必须小心根据提示的内容来避免受伤或损坏的可能性。提示类型的表示和使用方法如下所示：

温馨提示

为使检修方便等而必须遵守的事项。

注意

为避免损坏车辆而必须遵守的事项。

警告

为保护人身安全而必须遵守的事项。

 左图所示的安全标记表示“不可以如此做”或“不可以让此发生”。

本手册的用途在于帮助您正确地使用产品，并不代表对本产品配置及软件版本的任何说明。有关产品配置和软件版本情况，请查阅与本产品相关合约(若有)，或咨询向您出售产品的销售商。

动力电池回收网点查询请登录比亚迪汽车官网：<https://www.byd.com/cn/socialresponsibility/batteryrecycle.html>

详细的产品使用说明请扫描以下小程序二维码查询：



202302 版

比亚迪汽车有限公司版权所有

未经比亚迪汽车有限公司书面许可不得转载或复印本手册的部分或全部内容

翻版必究

比亚迪海豹乘用车概述

比亚迪海豹为一款新能源、新动力、纯电动乘用车，是比亚迪着力打造的环保产品。车身为承载式车身，动力电池包与车身有机的融为一体，充分保证电池和整车的安全。

由于车辆在各种工况都是由电机驱动，在环保方面完全实现了零排放。整车完全在纯电动工况下行驶，车内、车外声音极小，能给用户提供燃油车无法比拟的驾驶、乘坐环境。

整车设计过程中充分考虑高压系统的安全性，在碰撞过程中保护车内乘坐者的安全。

电池管理单元时刻监控动力电池，根据每节电池的电压、电流等各项性能指标，调整电池对外输出，防止过充、过放、过温等一系列影响电池性能的问题出现，从而保证电池一直在正常状态下工作。

图片索引	按照插图检索
1 安全	确保通读本部分内容
2 仪表组	如何读取仪表、各种警告灯和指示灯等
3 控制器操作	打开和关闭车门与车窗、驾驶前的调节等
4 使用和驾驶	驾驶时的必要操作和建议
5 车内装置	使用车内装置等
6 保养及维护	车辆维护和保养步骤
7 发生故障时	发生故障时或紧急情况下的应对措施
8 车辆规格	车辆规格参数和提示信息
字母索引	字母索引

精诚服务.....	1	仪表指示灯.....	49
前言.....	2	3 控制器操作	
比亚迪海豹乘用车概述.....	4	3-1 车门和钥匙.....	62
1 安全		钥匙.....	62
1-1 座椅安全带.....	16	闭锁/解锁车门.....	65
安全带简介.....	16	智能进入和智能启动系统....	76
使用安全带.....	17	儿童锁.....	78
1-2 安全气囊.....	21	3-2 座椅.....	81
安全气囊简介.....	21	座椅须知.....	81
驾驶员与前排乘员安全气 囊	22	前排座椅调节.....	82
膝部安全气囊*.....	22	折叠后排座椅.....	84
座椅侧安全气囊*.....	22	后排头枕.....	85
侧帘式安全气囊*.....	23	3-3 转向盘.....	86
安全气囊触发条件及注意事 项	24	转向盘.....	86
1-3 儿童保护装置.....	31	3-4 开关.....	91
儿童保护装置.....	31	灯光开关.....	91
安装儿童保护装置.....	31	雨刮开关.....	94
1-4 防盗系统.....	38	左前门开关组.....	95
防盗系统.....	38	乘员侧车窗控制开关.....	98
1-5 汽车事件数据记录系统..	40	里程切换开关.....	99
汽车事件数据记录系统.....	40	模式开关组.....	99
2 仪表组		紧急警告灯开关.....	100
2-1 组合仪表.....	48	E-Call/云-Call 开关*.....	100
组合仪表.....	48	室内灯开关.....	101
3 控制器操作		汽车天幕*.....	102
3-1 车门和钥匙.....	62	4 使用和驾驶	
钥匙.....	62	4-1 充/放电说明.....	107
闭锁/解锁车门.....	65	充/放电说明.....	107
智能进入和智能启动系统....	76		
儿童锁.....	78		
3-2 座椅.....	81		
座椅须知.....	81		
前排座椅调节.....	82		
折叠后排座椅.....	84		
后排头枕.....	85		
3-3 转向盘.....	86		
转向盘.....	86		
3-4 开关.....	91		
灯光开关.....	91		
雨刮开关.....	94		
左前门开关组.....	95		
乘员侧车窗控制开关.....	98		
里程切换开关.....	99		
模式开关组.....	99		
紧急警告灯开关.....	100		
E-Call/云-Call 开关*.....	100		
室内灯开关.....	101		
汽车天幕*.....	102		

充电方法.....	111
放电装置*.....	123
充电口电锁控制功能.....	126
续航里程显示.....	128
4-2 电池.....	129
动力电池.....	129
起动机铁电池.....	132
4-3 使用要领.....	133
磨合期.....	133
挂车拖曳.....	133
安全驾驶注意事项.....	134
用车建议.....	134
如何节省电能并延长车辆的使用寿命.....	135
运载行李.....	137
车辆涉水.....	138
预防火灾.....	139
防滑链.....	141
4-4 启动和驾驶.....	142
启动车辆.....	142
遥控启动功能*.....	144
换挡操纵机构.....	145
电子驻车(EPB)*.....	146
自动驻车(AVH).....	149
驾驶要领.....	150
4-5 驾驶辅助功能.....	153
自适应巡航系统*.....	153
智能领航系统*.....	158
预测性紧急制动系统*.....	159
交通标志识别系统*.....	163
智能远近光灯辅助系统*.....	164
车道偏离抑制系统*.....	165

车道偏离预警系统*.....	167
盲区辅助系统*.....	170
抬头显示*.....	173
胎压监测.....	174
低速提示音系统.....	178
全景影像系统*.....	179
驻车辅助系统.....	181
驾驶安全系统.....	185
驾驶员监测辅助系统*.....	190
智能扭矩控制系统*.....	192
4-6 其他主要功能说明.....	196
内后视镜.....	196
电动外后视镜.....	196
雨刮.....	197
行车记录仪*.....	199

5 车内装置

5-1 多媒体.....	202
多媒体控制面板.....	202
5-2 空调.....	204
空调面板.....	204
空调操作界面.....	204
功能定义.....	205
出风口.....	209
绿净系统.....	210
空调设置项.....	212
5-3 储物装置.....	214
杂物箱.....	214
中央扶手置物盒.....	214
杯托.....	215
内饰板上储物盒.....	216

票据盒..... 216
 文件袋..... 217
 前舱储物装置..... 217

5-4 车内其他装置..... 218

遮阳板..... 218
 安全拉手..... 218
 12V 备用电源..... 219
 USB 接口*..... 219
 SD 卡槽*..... 220
 电源接口*..... 220
 手机无线充电*..... 221
 麦克风*..... 223

6 保养及维护

6-1 保养须知..... 226

保养周期及保养内容..... 226

6-2 定期保养..... 232

定期保养..... 232
 车辆防腐蚀..... 232
 漆面保养提示..... 233
 车辆清洗..... 234
 内部清洁..... 235

6-3 自行保养..... 239

自行保养..... 239
 车辆的存放..... 241
 前舱盖..... 242
 冷却系统..... 243
 制动系统..... 244
 洗涤器..... 244
 空调系统..... 245
 雨刮器刮片..... 245

轮胎..... 246
 保险丝..... 250

7 发生故障时

7-1 发生故障时..... 258

反光背心..... 258
 如果智能钥匙电池电量耗
 尽..... 258
 紧急关闭系统..... 259
 车辆起火救援..... 259
 电池泄漏救援..... 260
 如果车辆需要拖曳..... 261
 如果轮胎漏气..... 262

8 车辆规格

8-1 数据信息..... 268

整车参数..... 268

8-2 提示信息..... 273

车辆标识..... 273
 警告标签..... 275
 微波窗口..... 276

■ 车外

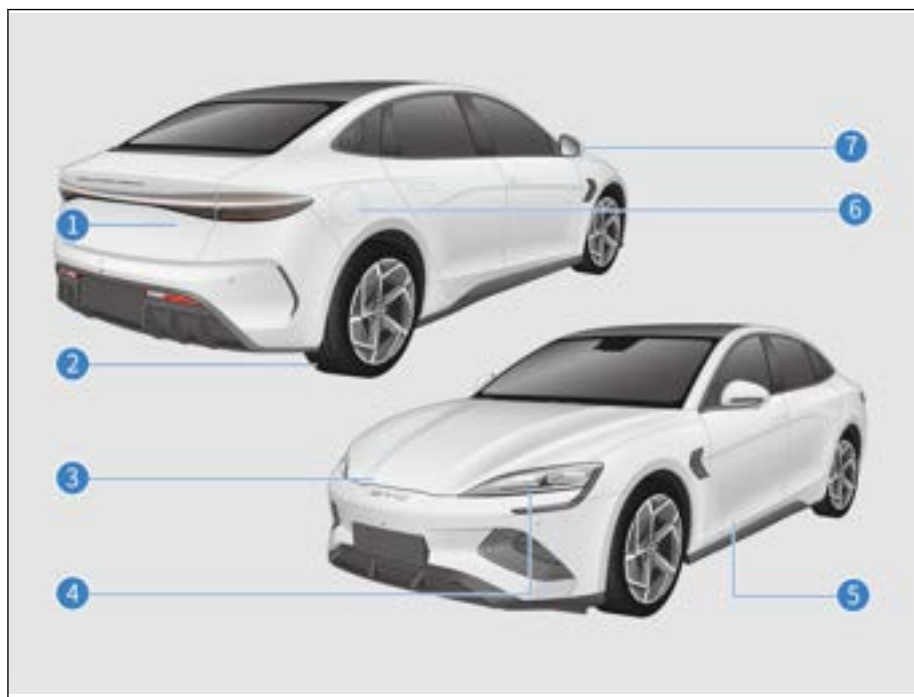

- | | |
|--------------|------|
| ① 行李箱盖..... | P69 |
| 运载行李..... | P137 |
| ② 轮胎..... | P246 |
| 防滑链..... | P141 |
| 如果轮胎漏气..... | P262 |
| ③ 前舱盖..... | P242 |
| 冷却液..... | P243 |
| 洗涤系统..... | P244 |
| 前舱配电盒标牌..... | P251 |
| ④ 组合灯..... | P91 |

⑤ 车门.....	P66
闭锁/解锁操作.....	P67
⑥ 充电口盖.....	P112
⑦ 电动外后视镜.....	P196
外后视镜折叠.....	P197

■ 仪表板

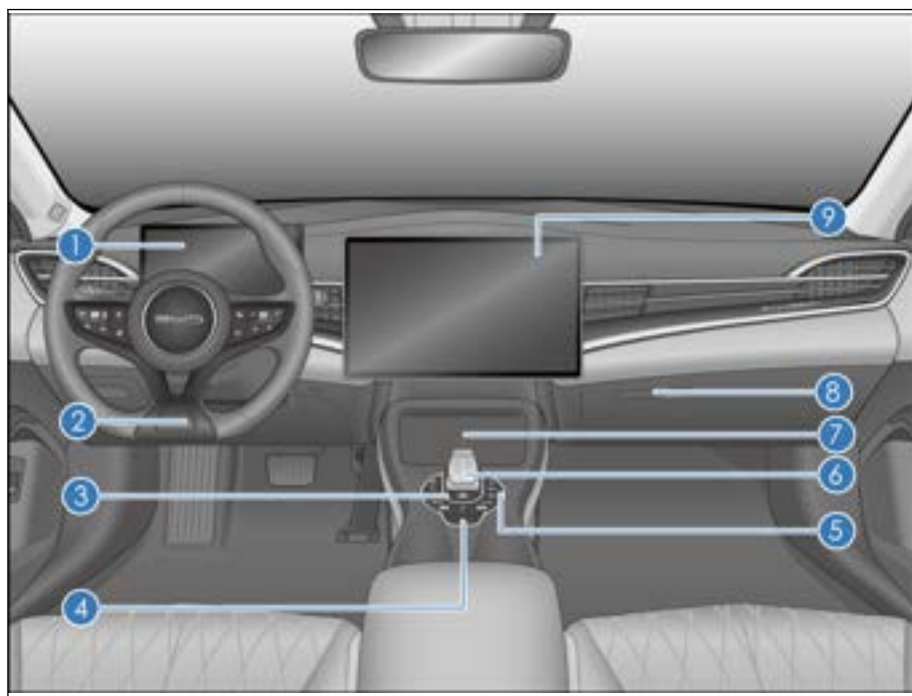

- ① 组合仪表..... P48
- ② 转向盘手动调节..... P89
转向盘开关..... P86
- ③ 启动/停止按键..... P143
- ④ 紧急告警灯开关..... P100
- ⑤ 空调面板..... P204
- ⑥ 换挡操纵机构..... P145
- ⑦ 手机无线充电..... P221

12 图片索引

- ⑧ 杂物箱..... P214
- ⑨ 多媒体控制面板..... P202

■ 车内

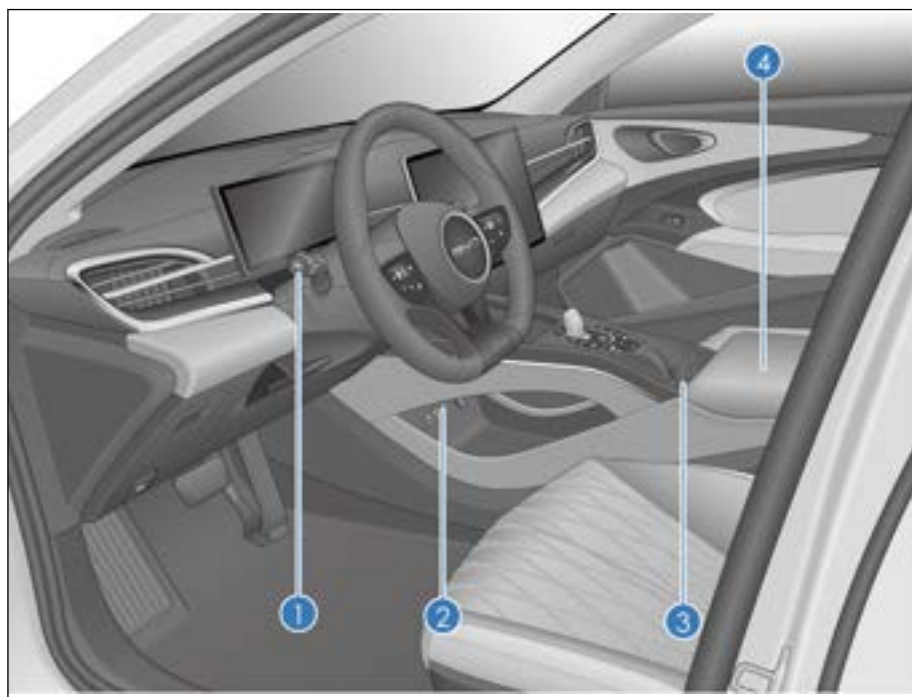

- ① 里程切换开关..... P99
- ② 12V 备用电源..... P219
- USB 接口*..... P219
- SD 卡槽*..... P220
- ③ 前排杯托..... P215
- 后排杯托..... P215
- ④ 扶手箱..... P214

■ 车门

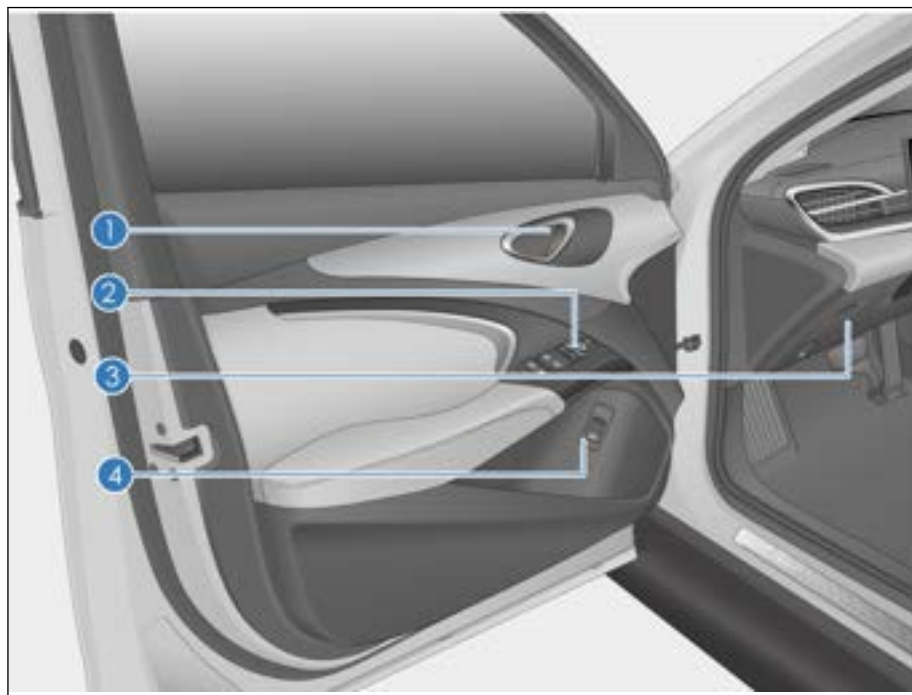

- ① 门板扣手打开车门..... P66
- ② 左前门开关组..... P95
- ③ 票据盒..... P216
- ④ 车内开启行李箱开关..... P69

1-1 座椅安全带	16
安全带简介.....	16
使用安全带.....	17
1-2 安全气囊	21
安全气囊简介.....	21
驾驶员与前排乘员安全气囊.....	22
膝部安全气囊*.....	22
座椅侧安全气囊*.....	22
侧帘式安全气囊*.....	23
安全气囊触发条件及注意事项..	24
1-3 儿童保护装置	31
儿童保护装置.....	31
安装儿童保护装置.....	31
1-4 防盗系统	38
防盗系统.....	38
1-5 汽车事件数据记录系统	40
汽车事件数据记录系统.....	40

安全带简介

研究表明，在紧急制动、突然转向和碰撞事故中，正确使用安全带能大大减少车内乘员的伤亡。请仔细阅读以下内容并严格遵守。

注意

- 在汽车行驶过程中，请一直使用安全带。
 - 车辆行驶前，应确保车中所有乘员均已正确系好安全带。否则在紧急制动或发生碰撞事故时，车中人员更容易受到严重的身体伤害甚至危及生命。
 - 车辆上的安全带主要根据成人体型设计，不适用于儿童，请根据您孩子的年龄和体型选择合适的儿童保护装置(参见儿童保护装置)。
 - 若安全带出现损坏或异常，建议立即联系比亚迪汽车授权服务店进行确认和处理，在此之前，请勿使用相应座椅。
- 比亚迪汽车极力强调车上的驾驶员和乘员不论何时均应系好安全带。否则将增加在事故中受伤或严重受伤的可能性。
- 建议让儿童坐在后排座椅上并务必使用座椅安全带和合适的儿童保护装置。在紧急制动或发生碰撞时，未被保护的儿童将受到严重的伤害甚至危及生命。同样，也勿让儿童坐在腿上，这不能得到充分的保护。

安全带的紧急锁止(ELR) 功能

- 车辆急转弯、紧急制动、发生碰撞或乘员迅速前倾时安全带会自动锁紧，实现对乘员的有效约束和保护。
- 车辆平稳行驶时，安全带随着乘员缓慢、平稳的移动而拉出回卷，乘员可活动自如。
- 若由于安全带回卷过快导致的锁死情况，需要扯拉织带，使织带有一定松弛量并能回收，这样就可以顺利拉出安全带。

安全带的预紧限力功能*

当车辆发生严重的正面碰撞，满足预紧装置触发条件时，预紧装置迅速卷收部分安全带并将其锁紧以加强对乘员的保护作用。限力装置将安全带对乘员身体的束缚力限定在一定范围之内，从而避免因束缚力太大而对乘员造成伤害。

使用安全带

1. 调整座椅至合适位置，调整靠背至合适角度。(参见座椅调节方法)
2. 调节三点式安全带的位置。

- 保持正确坐姿，拉伸安全带的肩带部分，使其斜跨整个肩部，但不要触及颈部或从肩部滑脱。使安全带腰带部分尽可能低地横跨于髋部。



3. 将锁舌插入带扣，直到听到“咔嗒”声，反方向拉锁舌，确认锁止成功。注意安全带的不能扭曲。



4. 调整安全带高度调节器(前排)至合适位置, 以获得最佳舒适性和保护作用。

- ① 按压安全带高度调节器释放按钮。
- ② 握住安全带高度调节器上下移动, 将前排座椅安全带调整至合适高度, 松开前排座椅安全带高度调节器。



5. 调整完毕后, 用力拉一下安全带肩带部分, 检查安全带高度调节器是否锁止。

⚠ 警告

- 肩部安全带应从肩部中间位置跨过。安全带应远离颈部且不能轻易从肩部滑脱。否则, 紧急制动或发生事故时安全带将不发挥应有的保护作用, 甚至对乘员造成严重伤害。
- 腰部安全带应尽可能低地横跨于髋部, 避免发生事故时安全带勒紧腹部而使乘员受伤。
- 安全带应紧贴身体以实现更好的保护作用。

6. 解锁安全带

- 按下带扣上的红色解锁按钮, 锁舌自动弹出, 安全带即会自动收缩。如果安全带不能顺畅地自动缩回, 则应拉出检查, 看是否扭曲。



i 温馨提示

- 后排座椅安全带佩戴方法与前排一样, 为使后排座椅安全带能够起到正确的防护作用, 在使用后排座椅安全带时请确保对应的安全带锁舌插入到对应的安全带扣内, 驾驶员有责任提醒乘员正确佩戴安全带。
- 驾驶车辆前, 应确保所有乘员均已佩戴座椅安全带。

▲ 注意

- 在同一时间安全带只能由一个人单独使用，请勿二人或二人以上共用一条安全带，即使是儿童也不行。
- 避免将座椅靠背过度倾斜。座椅靠背直立向上时，安全带所起的保护作用最佳。
- 请勿使安全带、锁舌、带扣被车门夹住，否则可能损坏安全带。
- 定期检查安全带。检查有无切痕、磨损、松动等异常情况。发现异常建议立即联系比亚迪汽车授权服务店进行确认和处理，在此之前，请勿使用相应座椅。
- 切勿擅自拆卸、拆解、改装安全带。
- 事故发生后建议到比亚迪汽车授权服务店检查安全带。如果预紧功能被激活，须更换安全带。
- 如果发生严重事故，即使未出现明显损坏，也应将安全带连同座椅总成一起更换，并对安全气囊系统进行全面检查。
- 孕妇也应像其他乘员一样按正确的使用方法系好安全带，尤其注意将安全带腰带部分尽可能低地横跨于髋部，避免发生事故时安全带勒紧腹部而对孕妇和胎儿造成严重伤害。
- 请勿在带扣中插入硬币、回形针或其他异物，避免阻碍锁舌和带扣的正确连接。

乘员安全带未系提醒功能

若车辆启动后，驾驶员、前排乘员、后排乘员*未系安全带，报警系统将开始工作，直到乘员系好安全带。

- 安全带未系主指示灯
 - 任一位置安全带未系，安全带未系指示灯闪烁。
- 安全带未系位置显示
 - 安全带未系时，对应位置的指示灯点亮。
- 前排乘员安全带未系提醒
 - 电源挡位处于“OK”挡，当驾驶员座椅安全带未系，或副驾座椅载有乘员，而该乘员又未系安全带时，安全带未系主指示灯点亮，相应位

置显示上的指示灯点亮，车辆行驶时仍未系安全带，安全带未系指示灯点亮。

■ 后排乘员安全带未系提醒*

● 电源挡位处于“OK”挡，当后排座椅载有乘员，且该乘员未系安全带时，安全带未系主指示灯点亮，相应位置显示上的指示灯点亮。车辆行驶时，仅有后排载有乘员，且该乘员未系安全带时，安全带未系指示灯点亮。

■ 当驾驶员或前、后排乘员安全带* 系上后，安全带未系主指示灯熄灭，相应位置显示上所有指示灯熄灭。

警告

- 若上述功能异常或失效，建议立即联系比亚迪汽车授权服务店，在功能恢复正常之前，请勿使用相应座椅。
- 车辆行驶中，车内乘员必须坐在座椅上，正确系好安全带。否则在紧急制动或发生碰撞事故时，车中人员将更容易受到严重的身体伤害甚至危及生命。

安全气囊简介

- 安全气囊系统属于辅助约束系统的一部分，是对安全带的补充，当车辆发生较严重碰撞事故，达到系统展开条件时，安全气囊会快速展开，与安全带一起为驾乘人员的头部和胸部等提供额外的保护，以减少人员受伤甚至伤亡的概率。
- 按照碰撞类型的不同，安全气囊系统一般分为正面安全气囊和侧面安全气囊。其中正面安全气囊包括前排乘员安全气囊、前排乘员膝部安全气囊，侧面安全气囊包括座椅侧安全气囊和帘式安全气囊。
- 安全气囊系统不能取代安全带，它是汽车整个被动安全保护体系的一个组成部分。安全气囊只有与系好的安全带一起工作，才能使安全气囊系统发挥最大保护作用。

警告

- 严禁儿童乘坐在前排座椅位置。
- 请保持正确坐姿，使安全带和安全气囊系统发挥最大的保护作用。
- 请勿私自拆装安全气囊部件。
- 请勿弄湿座椅靠背，以免妨碍侧面安全气囊系统的正常运作。
- 请勿使用座椅套，否则，发生意外时将会限制该侧安全气囊的展开。
- 请勿在侧面安全气囊和乘员之间放置任何物品。
- 请勿过度的在装有侧安全气囊的座椅侧面对座椅施加力。
- 在车辆发生碰撞后，虽然安全气囊模块未爆开，预紧安全带未锁死，但为保护车上乘员远离危险，安全气囊电脑可能会出现加密的情况，建议联系比亚迪汽车授权服务店进行检测。

驾驶员与前排乘员安全气囊

如果您选择的车辆上配置有驾驶员安全气囊和前排乘员安全气囊，在行车中安全气囊系统 ECU 感受到中等至严重程度的正面撞击，达到安全气囊触发条件时，安全气囊将会展开，以降低您受伤害的程度。



膝部安全气囊*

主驾膝部安全气囊(位于仪表台下护板内部)在行车中安全气囊系统 ECU 感受到中等至严重程度的正面撞击，达到安全气囊触发条件时，膝部安全气囊将会展开用来协助保护驾驶员的小腿、膝盖部位，以减少受伤害的程度。



座椅侧安全气囊*

如果您选择的车辆上配置有座椅侧安全气囊(此安全气囊被安装在座椅靠背的外侧，两处均标有“AIRBAG”字样)。在行车中受到中等至严重程度的侧面撞击，达到安全气囊触发条件时，安全气囊将会展开用来协助保护被碰撞侧乘员的胸部，以降低其受伤害的程度。

前排座椅侧安全气囊



后排座椅侧安全气囊



座椅侧安全气囊启动过程

- 在遇到侧面撞击时，一般只有被碰撞侧的安全气囊会展开。
- 如果撞击发生于乘员侧，即使座位上没有乘员，乘员侧的座椅安全气囊也会展开。
- 为获得座椅侧安全气囊的最佳保护，乘员必须正确系好座椅安全带，并且坐姿端正，紧靠椅背。

侧帘式安全气囊*

如果您选择的车辆上配置有左/右侧帘式安全气囊(如图，此安全气囊安装在车身侧围与顶棚连接处，在A、B和C柱护板上均标有“气帘AIRBAG”字样)。在行车中受到中等至严重程度的侧面撞击，达到侧帘式安全气囊触发条件时，侧帘式安全气



囊将会展开用来协助保护被碰撞侧乘员的头部，以降低其受伤害的程度。

- 在遇到侧面撞击时，一般只有被碰撞侧的安全气囊会展开。
- 为获得侧帘式安全气囊的最佳保护，乘员必须系紧座椅安全带，并且坐姿端正，紧靠椅背。

安全气囊触发条件及注意事项

安全气囊触发条件

- 安全气囊触发条件如下：汽车发生碰撞时，是否触发安全气囊的决定性因素与汽车发生碰撞时能量的大小、事故类型、碰撞角度、障碍物及车速有关；在发生特殊碰撞事故时，安全气囊系统可能被触发。
- 安全气囊系统并不是在发生任何事故时都会起作用，在发生轻微的正面碰撞、车尾碰撞或翻车时，安全气囊系统一般不会触发。在这种情况下，驾乘人员通过正确佩戴安全带，以正常方式受到保护。
- 安全气囊系统触发的决定性因素：碰撞时产生，并由电子控制单元 (ECU) 获得的减速度曲线与设定值之间进行全面智能的比较和判断，如果碰撞时产生并被测到的汽车减速度曲线等信号低于 ECU 内预先设定的相关参照值，则安全气囊就不会触发，即使汽车可能已经在事故中严重变形。
- 比亚迪汽车安全气囊系统的 ECU，在设定时已充分考虑到国内常见的各种误用和道路状况。但由于发生撞车事故的原因及形态千变万化，为了您的安全，请严格遵守此用户手册，正确使用汽车，避免误用，否则无法保证安全气囊达到预期效果。

安全气囊可能会展开的情况

越过较深凹槽时，车头撞击地面。



撞到路边的凸起物、街边石等。



下陡坡时车头碰撞到地面。



车辆侧方遭遇其他车辆撞击。

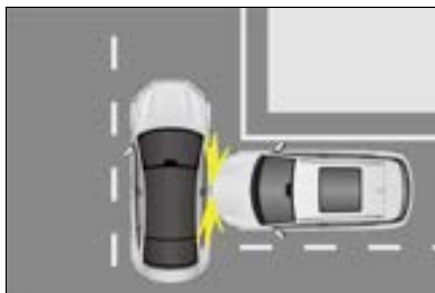

安全气囊可能不会展开的情况

撞到水泥柱子、树木或其他细长物体上。



钻入卡车等大货车下方。



车辆后方遭遇其他车辆追撞。



车辆发生侧向翻滚。



非正面撞上墙壁或车辆。



乘员室以外部位受到侧面撞击时。



侧面受到斜方向撞击。



侧面撞击柱状物体。



警告

- 安全气囊是为指定车型开发匹配的，对悬挂、轮胎尺寸、保险杠、底盘和原厂配备设备的任何改变，都会对安全气囊系统产生不利影响。并且不能将安全气囊系统的任何部件挪用在其他车型上，否则可能导致安全气囊系统失效，造成人身伤害。
- 对驾驶员来说，胸部与转向盘至少保持 25cm 的距离，这样才能在该系统触发时为驾驶员提供最有效的保护。
- 汽车在行驶过程中，请系好安全带并保持正确坐姿。如果您没有系上安全带，行驶期间身体向前靠或坐姿不正确，那么在发生事故时，安全气囊的展开会加剧您受伤的危险性。
- 转向盘饰盖的表面、仪表板右边安全气囊位置及附近的表面上、A、B、C 柱上护板表面及座椅侧安全气囊位置及附近的表面上不得粘贴、蒙上任何物品或做其他装饰处理。只允许用干燥或稍浸湿的抹布清洁，不得用力敲打。
- 禁止未成年人毫无保护或被成人怀抱坐在前排座椅上。如果发生事故时触发了安全气囊，可能会严重受伤甚至危及生命。

▲ 警告(续)

- 诸如电话支架、杯子、烟灰缸等任何附件禁止安装在安全气囊的饰盖上或其作用范围之内。否则在发生事故时，安全气囊的展开会加剧您受伤的危险性。
- 侧安全气囊和侧帘式安全气囊展开的速度很快且冲击力量很大，所以装有该安全气囊的车辆在行驶中不允许任何人斜靠在车门上。否则会造成严重伤害甚至危及生命。
- 请勿在侧帘式安全气囊作用范围，例如风窗玻璃、侧门玻璃、A柱护板、顶棚、B柱护板、C柱护板和辅助拉手处放置其他饰件或物品，侧帘式安全气囊展开时饰件或物品会由于侧帘式安全气囊的强力而被抛出，或造成侧帘式安全气囊不能正常展开，从而导致严重伤害甚至危及生命。
- 在转让汽车时，请将所有随车资料交给新车主。
- 请勿改装或更换座椅或带侧安全气囊的座椅饰件，这些改动会妨碍侧安全气囊的正常展开，使系统失效或引起侧安全气囊意外展开，从而导致严重伤害甚至危及生命。
- 请勿分解或修理含有侧帘式安全气囊的A柱护板、顶棚、B柱护板、C柱护板。这些改动会使系统失效或者气帘意外展开，从而导致严重伤害甚至危及生命。
- 安全气囊系统的所有组成部件均不允许进行任何改动，包括相应标签。对安全气囊的任何操作，建议由比亚迪汽车授权服务店完成。
- 安全气囊只能提供一次性事故防护功能。一旦安全气囊被触发或损坏，则必须更换该系统。
- 在对汽车或安全气囊系统的各部件进行报废处理时，请遵守与此有关的安全规定和报废程序。
- 安全气囊系统对其周围的电磁有较强的抗干扰和抗骚扰能力。但为避免意外，请勿在超出国家允许的电磁环境下使用汽车。
- 本车安全气囊系统已充分考虑到国内常见的各种误用和道路状况，但为避免意外，切勿使汽车底部发生撞击，或在恶劣的道路环境下粗暴驾驶。
- 本车安全气囊系统已充分验证，原车线束系统与安全气囊系统完全匹配。对整车线束的任何改装、改动都可能导致安全气囊在正常情况下误触发或达到碰撞条件时不触发。

出现下列情况时，建议立刻与比亚迪汽车授权服务店联系。

- 安全气囊已经展开。
- 组合仪表上安全气囊警告灯异常点亮。
- 车辆的前方(图示阴影部分)发生碰撞事故时，但安全气囊并未展开。



- 安全气囊盖(图示阴影部分)已经刮破、裂开或有其他损坏。



- 安全气囊需要拆卸、拆解、安装、修理。
- 侧面安全气囊和气帘已经展开。
- 车辆的车门部分遇到事故时，不足以引起安全气囊展开。
- 侧安全气囊的座椅表面被划伤、出现裂缝或其它类似损坏。
- 内有帘式安全气囊的 A 柱、车顶纵梁和 C 柱的装饰(衬垫)部分被划伤、出现裂缝或其它类似损坏。

儿童保护装置

- 根据儿童的年龄和体型，请选择一套合适的儿童保护装置。如果孩子体型太大而不能使用儿童保护装置，则应坐在后排座椅上并使用座椅安全带。
- 不使用儿童保护装置时，请将儿童保护装置正确固定在座椅上，切勿将该装置随意放置在乘员座椅上或行李箱内。

警告

- 必须根据儿童的年龄和体型大小使用座椅安全带或儿童保护装置来对其加以约束保护，以便在发生事故或紧急停车时有效保护儿童。将儿童抱在怀中并不能代替儿童保护装置所起的作用。事故中，儿童可能会碰到风窗玻璃或被挤在您与车厢之间。
- 带侧帘式安全气囊的车辆：即使已将儿童安置在儿童保护装置中，也不要让他将头部或身体的任何部位倚在车门、座椅、前后柱或车顶侧梁上(侧帘式安全气囊的张开部位)。否则，侧帘式安全气囊在张开时，其强大的冲击力可能导致儿童受到严重的伤害甚至危及生命。
- 请遵照儿童保护装置制造厂提供的安装说明正确安装儿童保护装置。否则在紧急停车或发生事故时可能导致儿童受到严重的伤害甚至危及生命。
- 车辆行驶时请勿让儿童站在车内或跪在座椅上，否则在发生紧急制动或发生碰撞时容易受到严重的身体伤害甚至危及生命。
- 比亚迪汽车强烈建议您使用儿童保护装置。研究显示，将儿童保护装置安装在后排座椅比安装在前排座椅上更加安全。

安装儿童保护装置

请遵照儿童保护装置制造厂提供的安装说明，将儿童保护装置牢固固定至后排外侧座椅上。

ISOFIX 钢性固定锚安装儿童保护装置

后排外侧座椅上提供有专用的固定杆，按压后方可看到(显示锚定位置的标签附在座椅上)。



后排外侧座椅上提供有固定锚支座(用于顶部拉带)。

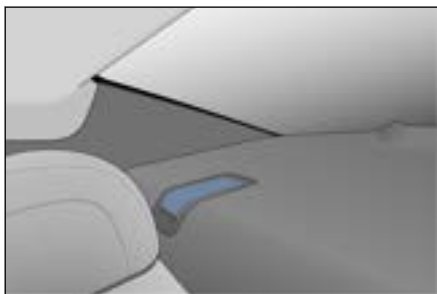

温馨提示

- 固定杆安装在座垫和座椅靠背之间的间隙中。

安装注意事项

- ①禁止固定杆装饰盖外翻
- ②使用时固定杆装饰盖向内推
- ③使用后按压固定杆装饰盖上部复位



安装儿童保护装置步骤：

1. 打开固定杆装饰盖，安装儿童保护装置到座椅上。



温馨提示

- 固定杆位置在座垫后端斜面上，按压儿童座椅饰盖下部，才能看到固定杆。拆下儿童座椅后，需要按压儿童座椅盖上部，盖板复位。

注意

- 使用下部锚定装置时，确保锚定装置周围无异物且座椅安全带没有卡在儿童座椅后面，确保儿童保护装置牢固固定。否则紧急停车或发生事故时可能导致儿童受到严重的伤害甚至危及生命。

2. 打开固定锚支座盖。

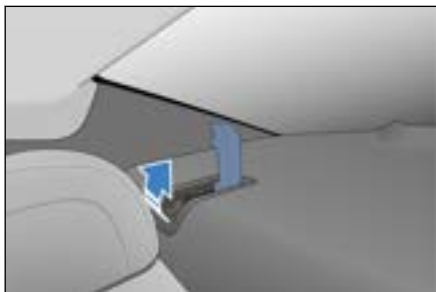

3. 将卡钩紧扣到固定锚支座上，并紧固顶部拉带，确保将顶部拉带扣牢。

- ①顶部拉带
- ②固定锚支座
- ③卡钩



温馨提示

- 如果儿童保护装置配有顶部拉带，则应将顶部拉带固定到锚定装置上。
- 如果驾驶员座椅妨碍儿童保护装置的正确安装，则将儿童保护装置安装在后排右侧座椅上。
- 不得在受正面安全气囊保护(激活状态下)的座位上使用后向的儿童约束系统(儿童保护装置)，否则发生事故时，前排乘员安全气囊急剧展开的冲击力会导致儿童受到严重的伤害甚至危及生命。

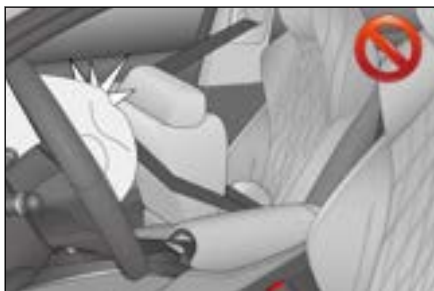

警告

- 向不同方向推拉儿童座椅，确保已安装牢固。
- 使用下部锚定装置时，确保锚定装置周围无异物且安全带没有卡在儿童座椅后面；确保儿童保护装置牢固固定，否则，紧急停车或发生事故时，可能导致儿童受到严重的伤害甚至危及生命。
- 若使用后向安装的儿童座椅时，头枕应调至最低。
- 若使用前向安装的儿童座椅时，如果头枕影响儿童座椅靠背与后排座椅贴合，则应取下头枕。

▲ 警告(续)

- 若使用增高坐垫时，头枕顶端应调节至与儿童头顶平齐或最近的位置。
- 请勿在后排座椅上安装儿童座椅。

关于不同乘坐位置对儿童约束系统的适用性信息：

质量组	乘坐位置(或其他位置)		
	前排乘员	后排外侧	后排中间
0 组 (小于 10kg)	X	U	X
0+组 (小于 13kg)	X	U	X
I 组 (9~18kg)	X	U/UF	X
II 组 (15~25kg)	X	UF	X
III 组 (22~36kg)	X	UF	X

注：填入表中的字母含义为

U = 适用于获得本质量组认证的通用类儿童约束系统

UF = 适用于获得本质量组认证的前向通用类儿童约束系统

X = 本座椅位置不适用于本质量组的儿童约束系统

不同 ISOFIX 位置对 ISOFIX 儿童约束系统的适用性信息：

质量组	尺码	固定模块	乘坐位置(或其他位置)		
			前排乘员	后排外侧	后排中间
手提婴儿床	F	ISO/L1	X	X	X
	G	ISO/L2	X	X	X
0 组 (小于 10kg)	E	ISO/R1	X	IL	X
0+组 (小于 13kg)	E	ISO/R1	X	IL	X
	D	ISO/R2	X	IL	X

质量组	尺码	固定模块	乘坐位置(或其他位置)		
			前排乘员	后排外侧	后排中间
	C	ISO/R3	X	IL	X
I 组 (9~18kg)	D	ISO/R2	X	IL	X
	C	ISO/R3	X	IL	X
	B	ISO/F2	X	IUF	X
	B1	ISO/F2X	X	IUF	X
	A	ISO/F3	X	IUF	X
II 组 (15~25kg)	-	-	X	IUF	X
III 组 (22~36kg)	-	-	X	IUF	X

注：填入上表中的字母含义为

IL =适用于清单上的特殊类 ISOFIX 儿童约束系统。这些约束系统可能是特殊车辆类、受限制或半通用类

IUF =适用于获得本质量组认证的前向通用类 ISOFIX 儿童约束系统

X =ISOFIX 位置不适用于本质量组和/或本尺寸类别的 ISOFI 儿童约束系统

比亚迪建议：

- 在 I 组使用宝贝第一启萌 Z 儿童座椅，产品型号：启萌-Z R101M。
 - 对于体重不超过 18kg(参考年龄 3 岁)的儿童，儿童座椅必须使用后向安装方式，且后向安装的儿童座椅使用后向安装对应的多个角度挡位中最直立的挡位。
- 在 III 组使用 Britax Römer Kidfix2 S 儿童座椅，产品型号：凯迪骑士 S。
- 车辆可与环球娃娃 C04060 阿波罗儿童座椅进行智能互联，产品型号：C04060，可检测 ISOFIX 是否安装到位,具体操作步骤如下：
 1. APP 下载安装
 - 在 BYD 市场，搜索“儿童座椅”并下载安装。
 2. 添加设备

- 激活儿童座椅和车机蓝牙后，用户通过点击“添加座椅”添加设备。

3. ISOFIX 告警

- ISOFIX 安装到位图标点亮；
- ISOFIX 安装未到位图标红色闪烁、语音告警“ISOFIX 接口未正确安装，请检查”，车机状态栏中提示警告“ISOFIX 接口未正确安装，请检查”。

4. 系统设置

- 点击界面右上角系统设置图标，可以开/关 ISOFIX 告警功能。

温馨提示

- 使用儿童座椅 APP 时，为保证车辆与儿童座椅连接稳定，请在打开儿童座椅 APP 后，按 dock 栏内 □ 图标进入后台，下滑儿童座椅 APP 图框，在图框右上角显示  标志时，代表锁定成功，儿童座椅 APP 将锁定在后台，不会被一键清除。

警告

- 儿童座椅 APP 退到后台运行时，如果手动将其从后台运行清除，儿童座椅通讯功能将断开连接。
- 车辆每次重新上电均需要重新打开儿童座椅 APP 软件，以激活儿童座椅通讯功能。

防盗系统

如果车辆在防盗状态下，任一车门被打开，系统都将发出报警声，且转向灯闪烁，防止车辆被盗。



防盗设定系统

1. 整车断电至“OFF”挡。
2. 所有乘员下车。
3. 所有车门闭锁。所有车门闭锁时，防盗指示灯将持续点亮。10s 后防盗系统将自动设定。当系统被设定后，防盗指示灯将开始闪烁。
4. 确保指示灯开始闪烁之后，可以离开车辆。由于从车内开锁车门会激活系统，因此在设定系统时绝不能让任何人留在车内。

触发报警

- 在下列情况时，系统将发出警报声：
 - 未使用智能钥匙进入功能，任一车门、行李箱盖或前舱盖解锁。

解除防盗

- 通过下列方式将停止报警：
 - 使用有效智能钥匙/NFC 钥匙/手机 APP 解锁车门。
 - 携带有效智能钥匙使用微动开关解锁车门。
 - 使用有效智能钥匙/手机 APP 遥控开启行李箱盖。
 - 使用有效智能钥匙/手机 APP 遥控启动车辆。
 - 携带有效智能钥匙在车内按下“启动/停止”按键。

⚠ 警告

- 请勿以修改或添加方式改装防盗系统，此类改动可能导致系统故障。

防盗指示灯

- 电源挡位处于“OFF”挡，四门闭锁，防盗设定时，防盗指示灯点亮约 10s。



汽车事件数据记录系统

本车配备了汽车事件数据记录系统(EDR):

- EDR 主要用于记录某种碰撞或近似碰撞(如空气囊展开或撞到路边障碍物)时的数据,从而有助于了解车辆系统的运行情况。
- EDR 用于记录短时间内(一般为 5s 内)与车辆动态系统和安全系统相关的数据。
- 由于碰撞的严重程度和类型不同,也可能不会记录数据。
- 本车的 EDR 记录下列数据:

数据名称	数据含义	数据用途
纵向 delta-V	车辆纵向速度的变化。纵向 delta-V 仅为总 delta-V 的纵向分量	分析碰撞事件发生前后相邻时间点的车辆前进方向的速度变化量
最大记录纵向 delta-V	EDR 记录的 X 轴方向车辆速度累计变化的最大值。该数据应与“达到最大记录纵向 delta-V 时间”结合使用	分析碰撞事件发生前后车辆前进方向的最大车速变化量
达到最大记录纵向 delta-V 时间	沿 X 轴方向, EDR 记录的从时间零点到出现速度累计变化最大值所用的时间。该数据应与“最大记录纵向 delta-V”结合使用	分析碰撞事件发生时车辆前进方向车速变化量达到最大值所用时间
行车制动, 开启或关闭	用来检测驾驶员是否踩下制动踏板	分析碰撞事件发生时驾驶员是否踩下制动踏板
车辆速度	轮边线速度或其他方式获取的车辆速度	分析碰撞事件发生时车辆的行驶速度
车辆识别代号	车辆制造商指定的车辆识别代号(VIN)	确认 EDR 记录的数据是否为发生碰撞事件的车辆
驾驶员安全带状态	驾驶员安全带带扣开关的状态	分析碰撞事件发生时, 驾驶员是否系上安全带
加速踏板位置, 全开位置的百分比	加速踏板实际位置与驾驶员全部踏下位置的百分比	分析碰撞事件发生时, 加速踏板(油门踏板)的位置
事件中上电周期	从首次使用记录 EDR 数据的 ECU 以来, 到事件发生时记录 EDR 数据的 ECU 中动力循环	从首次使用记录 EDR 数据的 ECU 以来, 到事件发生时记

数据名称	数据含义	数据用途
	的次数。动力循环的一个示例为, 点火开关从“关闭/辅助”模式到“开启/运行”模式	录 EDR 数据的 ECU 中动力循环的次数
读取时上电周期	从首次使用记录 EDR 数据的 ECU 以来, 到读取时记录 EDR 数据的 ECU 中动力循环的次数。动力循环的一个示例为, 点火开关从“关闭/辅助”模式切换到“开启/运行”模式	从首次使用记录 EDR 数据的 ECU 以来, 到读取时记录 EDR 数据的 ECU 中动力循环的次数
事件数据记录完整状态	事件数据是否被完整记录并存储到记录 EDR 数据的 ECU 中的状态标识	确认 EDR 数据被记录的完整性
本次事件距离上次事件的时间间隔	如果 5 秒内发生两个事件, 该时间为事件 X 开始到事件 X-1 开始经过的时间	分析两次事件发生的时间间隔
记录 EDR 数据的 ECU 硬件编号	车辆中实现 EDR 记录功能的 ECU	确认记录 EDR 数据的 ECU 信息
记录 EDR 数据的 ECU 序列号	车辆中实现 EDR 记录功能的 ECU	确认记录 EDR 数据的 ECU 信息
记录 EDR 数据的 ECU 软件编号	车辆中实现 EDR 记录功能的 ECU	确认记录 EDR 数据的 ECU 信息
削波标志	表示 EDR 采集加速度(横向、纵向)首次达到传感器量程的时间点	确保 EDR 记录数据时间的准确性
纵向加速度	车辆上某点的矢量加速度在 X 轴方向上的分量	分析碰撞事件发生时, 纵向加速度
横向加速度	车辆上某点的矢量加速度在 Y 轴方向上的分量	分析碰撞事件发生时, 横向加速度
横向 delta-V	车辆横向速度的变化。横向 delta-V 仅为总 delta-V 的在 Y 轴方向上的分量	分析碰撞事件发生时, 横向 delta-V
最大记录横向 delta-V	EDR 记录的 Y 轴方向车辆速度累计变化的最大值, 该数据应与“达到最大横向 delta-V 时间”结合使用	分析碰撞事件发生时, 最大记录横向 delta-V

42 1-5 汽车事件数据记录系统

数据名称	数据含义	数据用途
最大记录合量 ΔV 的平方	EDR 记录的纵向 ΔV 与横向 ΔV 的平方和的最大值	分析碰撞事件发生时，最大记录合量 ΔV 的平方
达到最大记录横向 ΔV 时间	沿 Y 轴方向，EDR 记录的从时间零点到出现速度累计变化最大值所用的时间，该数据应与“最大记录横向 ΔV ”结合使用	分析碰撞事件发生时，达到最大记录横向 ΔV 时间
达到最大记录合量 ΔV 平方的时间	从时间零点到最大记录合量 ΔV 出现所用的时间，该数据应与“最大记录合量 ΔV 的平方”结合使用	分析碰撞事件发生时，达到最大记录合量 ΔV 平方的时间
横摆角速度	事件前和事件中车辆相对 Z 轴角度的变化，顺时针为正，适用于具有电子稳定性控制系统的车辆	分析碰撞事件发生时，车身电子控制系统的稳定状态
转向角度	转向盘的角坐标，该坐标上零值 (0°) 表示转向盘处于中间位置（直线行驶时），正值表示转向盘逆时针方向转动（向左）适用于具备采集转向角度传感器的车辆	分析碰撞事件发生时，方向盘状态
T_{end}	碰撞事件终点，如果直至记录周期的终点，该条件还未满足， T_{end} 可被定义为最后记录的数据点的时刻	分析碰撞事件发生时，碰撞事件终点
年、月、日、时、分、秒	事件发生的时间	记录事故发生的时间
挡位	实际挡位，适用于该信号上总线的车辆	分析碰撞事件发生时，车辆挡位状态
制动踏板位置	制动踏板实际位置，从未踩到完全踩下的区间。可在 EDR 读取报告中说明，当制动踏板位置小于 100% 时车辆的制动系统可能实现 100% 制动，适用于具有制动踏板位置传感器的车辆	分析碰撞事件发生时，制动踏板位置

数据名称	数据含义	数据用途
驻车系统状态	用来探测驻车制动是否激活的状态, 适用于驻车系统状态上总线的车辆	分析碰撞事件发生时, 驻车系统状态
转向信号开关状态	用来表示驾驶员转向或变换车道意图的开关的状态, 适用于转向信号上总线的车辆	分析碰撞事件发生时, 转向信号开关状态
驾驶员安全带预紧装置展开时间	从事件起点 (T_0) 到驾驶员安全带预紧装置部署指令所经过的时间	分析碰撞事件发生时, 驾驶员安全带预紧装置展开时间
驾驶员正面气囊展开时间(第一阶段)	从事件起点 (T_0) 到第一阶段驾驶员正面气囊展开指令所经过的时间	分析碰撞事件发生时, 驾驶员正面气囊展开时间(第一阶段)
驾驶员正面气囊展开时间(第二阶段)*	从事件起点 (T_0) 到第二阶段驾驶员正面气囊展开指令所经过的时间*	分析碰撞事件发生时, 驾驶员正面气囊展开时间(第二阶段)*
驾驶员侧面气囊展开时间	从事件起点 (T_0)到驾驶员侧面气囊展开指令所经过的时间	分析碰撞事件发生时, 驾驶员侧面气囊展开时间
驾驶员侧面气帘展开时间	从事件起点(T_0)到驾驶员侧面气帘展开指令所经过的时间	分析碰撞事件发生时, 驾驶员侧面气帘展开时间
前排乘客安全带状态	前排乘客安全带带扣开关的状态, 适用于具有安全带提醒装置的车辆	分析碰撞事件发生时, 前排乘客安全带状态
前排乘客安全带预紧装置展开时间	从事件起点(T_0)到前排乘客安全带预紧装置展开指令所经过的时间	分析碰撞事件发生时, 前排乘客安全带预紧装置展开时间
前排乘客正面气囊抑制状态	前排乘客正面气囊显示的抑制状态, 适用于具有正面气囊抑制开关的车辆	分析碰撞事件发生时, 前排乘客正面气囊抑制状态
前排乘客正面气囊展开时间(第一阶段)	从事件起点(T_0)到第一阶段前排乘客正面气囊展开指令所经过的时间	分析碰撞事件发生时, 前排乘客正面气囊展开时间(第一阶段)
前排乘客正面气囊展开时间(第二阶段)*	从事件起点(T_0)到第二阶段前排乘客正面气囊展开指令所经过的时间*	分析碰撞事件发生时, 前排乘客正面气囊展开时间(第二阶段)*
前排乘客侧面气囊展开时间	从事件起点(T_0)到前排乘客侧面气囊展开指令所经过的时间	分析碰撞事件发生时, 前排乘客侧面气囊展开时间

数据名称	数据含义	数据用途
前排乘客侧面气帘展开时间	从事件起点(时间零点)到前排乘客侧面气帘展开指令所经过的时间	分析碰撞事件发生时, 前排乘客侧面气帘展开时间
乘员保护系统报警状态	乘员保护系统故障状态, 适用于乘员保护系统报警状态上总线的车辆	分析碰撞事件发生时, 乘员保护系统报警状态
轮胎压力监测系统报警状态	当车载轮胎压力监测系统监测到一个或多个轮胎胎压低时的报警状态, 适用于该报警状态上总线的车辆	分析碰撞事件发生时, 轮胎压力监测系统报警状态
制动系统报警状态	制动系统故障状态, 适用于该报警状态上总线的车辆	分析碰撞事件发生时, 制动系统报警状态
定速巡航系统状态*	定速巡航系统的操作状态*	分析碰撞事件发生时, 定速巡航系统状态*
自适应巡航系统状态	自适应巡航系统的操作状态	分析碰撞事件发生时, 自适应巡航系统状态
防抱死制动系统状态	防抱死制动系统的操作状态	分析碰撞事件发生时, 防抱死制动系统状态
自动紧急制动系统状态	自动紧急制动系统的操作状态	分析碰撞事件发生时, 自动紧急制动系统状态
电子稳定性控制系统状态	电子稳定性控制系统的操作状态	分析碰撞事件发生时, 电子稳定性控制系统状态
牵引力控制系统状态	牵引力控制系统的操作状态	分析碰撞事件发生时, 牵引力控制系统状态
事件前同步计时时间	(T ₀)前最后一个数据采样点到(T ₀)的相对时间, 适用于具有事件前同步计时功能的车辆。用于不同数据在时间上对齐	分析碰撞事件发生时, 事件前同步计时时间

购买 EDR 数据信息读取工具:

- 可用比亚迪车辆故障诊断仪 VDS 2000/VDS 2100 读取 EDR 数据; 要购买 VDS 2000/VDS 2100 建议联系比亚迪汽车授权经销商。
- EDR 数据的记录、读取或者其他处理符合国家相关法律、行政法规和强制性国家标准等要求。

EDR 控制器提取数据说明:

- 以下情况出现时可通过 VDS 2000/VDS 2100 故障诊断仪中“安全气囊中心”APP 提取 EDR 相关数据。
 - 经车主(或车辆承租人)同意;
 - 应公安局、法院或政府部门的官方要求;
 - 比亚迪公司在法律诉讼中使用。

非锁定事件存储覆盖机制和可覆盖的事件类型:

- 当前事件可以覆盖之前的非锁定事件数据, 对于锁定事件数据, 不能被后续事件的数据覆盖;
- 可覆盖事件包含如下:
 - 不可逆约束装置未展开;
 - 150ms 时间内在 X 轴方向上的车辆速度变化小于 25km/h。

ACC 智能控制功能实现方式及相关数据元素说明:

- 自适应巡航系统 ACC 利用雷达和多功能视频控制器检测本车前方的车辆, 采用雷达探测前方车辆与本车的相对距离和相对速度, 主动控制本车行驶速度, 以达到自动跟车巡航的目的。根据前方是否有车辆, 系统可以在定速巡航和跟车巡航之间自动切换。
- EDR 记录了车辆自适应巡航状态, 其中包括开启未激活/开启激活/命令关闭/故障等状态。

仪表组

2

2-1 组合仪表.....	48
组合仪表.....	48
仪表指示灯.....	49

组合仪表

液晶组合仪表

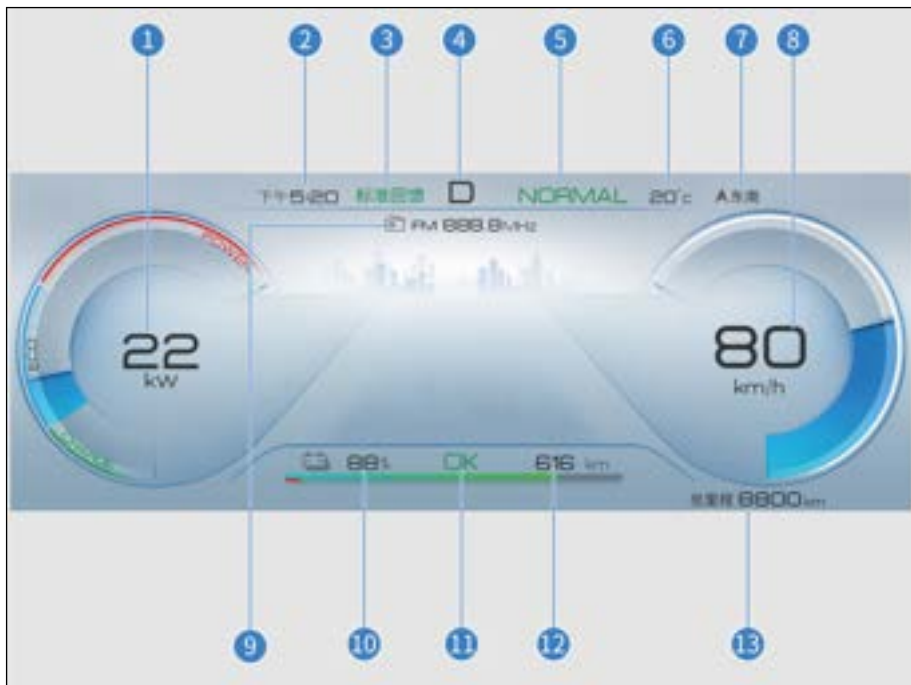

- ① 功率表
- ② 时间
- ③ 回馈指示
- ④ 挡位
- ⑤ 动力模式
- ⑥ 室外温度
- ⑦ 方位
- ⑧ 车速表
- ⑨ 媒体(涉及电台、音乐、电话)
- ⑩ 电量表
- ⑪ OK 键
- ⑫ 续驶里程
- ⑬ 里程(涉及里程一、里程二等)

▲ 注意

- 海豹车型有两套主题分别为经典和极简，其中每套主题均有深、浅模式对应白天和夜晚工况切换。

简易模式仪表视图**▲ 注意**

- 当仪表系统偶发出现通讯延迟时，为确保驾驶安全，仪表可能会自动切换到简易模式。此模式下仪表可继续正常显示驾驶相关的信息，不影响整车正常行驶，系统正常后可能会自动退出简易模式。如一直在简易模式状态，可尝试以下操作切回正常的仪表模式：
 1. 长按副仪表板上滚轮按键 3S 以上重启仪表信息显示系统；
 2. 在确认车辆安全的情况下，操作整车启动开关将整车熄火后，再切回 OK 挡。
- 如果进行以上操作后，仪表仍显示简易模式，建议及时与比亚迪汽车授权服务店联系检查车辆。
- 组合仪表视图仅供参考，具体示意请以出厂配置为准。

仪表指示灯**指示灯/警告灯标识**

	转向指示灯		小灯指示灯
	远光灯指示灯		智能远近光灯指示灯*
	OK 指示灯		放电指示灯
	智能领航指示灯		陡坡缓降指示灯
	自动驻车指示灯		灯光总开关指示灯
	经济模式指示灯		运动模式指示灯
	普通模式指示灯		自动紧急制动指示灯
	车道辅助系统指示灯		自适应巡航车速指示灯
	车道辅助系统故障警告灯		自适应巡航故障警告灯
	雪地模式指示灯		低速提示音关闭指示灯
	动力电池电量低警告灯		自动紧急制动故障警告灯
	驾驶员监测辅助系统故障警告灯		后雾灯指示灯
	胎压故障警告灯		智能钥匙系统警告灯
	ESC OFF 警告灯		主告警告灯

	ESC 故障警告灯		前照灯故障警告灯
	ABS 故障警告灯		驱动功率限制警告灯
	盲区监测指示灯*		动力电池充电连接指示灯
	预测性碰撞报警警告灯(红色)		动力电池过热警告灯
	电机过热警告灯		电控冷却液温度过高指示灯
	动力系统故障警告灯		驻车系统故障警告灯
	安全带未系警告灯		安全气囊故障警告灯
	电子驻车指示灯		低压供电系统故障警告灯
	交通限速标识识别指示灯		动力电池故障警告灯
	转向系统故障警告灯		

警告灯/指示灯说明

智能钥匙系统警告灯

- 按下“启动/停止”按键，如果此时钥匙不在车内，则此警告灯点亮数秒，同时会伴随仪表蜂鸣器鸣响一声，组合仪表上显示“未检测到钥匙，请确认钥匙是否在车内”。
- 如果在车内携带有与车型匹配电子智能钥匙的情况下，按下“启动/停止”按键，此警告灯不会点亮，此时可以使车辆上电启动。

- 如果按下“启动/停止”按键后，警告灯闪烁，则表示钥匙电池电量不足。
- 钥匙不在车内，仪表提示“未检测到钥匙，请确认钥匙是否在车内”。

ABS 故障警告灯

- 电源挡位于“OK”挡时，此警告灯点亮。如果防抱死制动系统工作正常，则几秒后此灯熄灭。此后，如果系统发生故障，此灯将再次点亮直至故障消除。
- 当 ABS 故障警告灯点亮时(驻车系统故障警告灯熄灭)，防抱死制动系统不工作，但是制动系统仍将正常工作。
- 当 ABS 故障警告灯点亮时(驻车系统故障警告灯熄灭)，由于防抱死制动系统不工作，在紧急制动或在较滑路面上制动时车轮会抱死。
- 如果发生下列任何一种情况，则表示由警告灯系统监控的部件中发生故障，建议尽快与比亚迪汽车授权服务店联系检查车辆。
 - 电源挡位于“OK”挡时，此警告灯不亮或持续点亮。
 - 驾驶中此警告灯点亮。

温馨提示

- 在操作中警告灯短暂点亮不表示有问题。
- 如果驻车系统故障警告灯和 ABS 故障警告灯同时点亮，立刻将车辆停在安全的地方并建议与比亚迪汽车授权服务店联系。因为此时制动时不但防抱死制动系统不起作用，车辆也将变得极端不稳定。

- 如果 ABS(防抱死制动装置)指示灯和制动系统指示灯同时点亮，并且 EPB 已被完全释放，则表明前后轮制动力分配系统也已失灵。

胎压故障警告灯

- 电源挡位于“OK”挡时，此警告灯点亮。如果胎压监测系统工作正常，则几秒钟后此警告灯熄灭。如果系统发生故障，此警告灯将再次点亮。
- 当胎压故障警告灯点亮或闪烁，同时仪表信息显示屏显示“请检查胎压监测系统”，胎压显示界面数值位显示“---”时，表示胎压系统有故障。
- 当胎压数值提示“信号异常”时，表示车辆所在位置胎压信号可能受到干扰或者胎压监测模块损坏。

- 当胎压故障警告灯快速闪烁，同时仪表信息显示屏胎压显示界面有一个或多个数值位变红时，表示对应轮胎处于快速漏气状态。
- 当胎压故障警告灯常亮，同时组合仪表胎压显示界面有一个或多个数值位变黄时，表示对应轮胎处于欠压状态。有一个或多个轮胎及温度数值变黄时，表示轮胎温度过高。

如果发生任何一种上述情况，建议尽快与比亚迪汽车授权服务店联系检查车辆。



ESC 故障警告灯

- 电源挡位位于“OK”挡时，此警告灯点亮。如果 ESC 功能工作正常，则几秒后此警告灯熄灭。如果系统发生故障，此警告灯再次点亮直至系统故障消除。
- 当车辆在行驶过程中，ESC 故障警告灯闪烁时，表明 ESC 系统正在工作。
- 当 ESC 故障警告灯点亮时(ABS 故障警告灯、驻车系统故障警告灯熄灭)，ESC 车辆稳定性控制失效，但是防抱死制动系统及制动系统仍将正常工作。
- 当 ESC 故障警告灯点亮时(ABS 故障警告灯、驻车系统故障警告灯熄灭)，由于车辆稳定性控制系统不工作，所以在紧急转弯、紧急躲避前方障碍物时，车辆将处于极其不稳定的状态。
- 如果发生下列任何一种情况，则表示由警告灯系统监控的部件发生故障，建议尽快与比亚迪汽车授权服务店联系检查车辆：
 - 电源挡位位于“OK”挡时，此警告灯上电后一直不亮(无自检)。
 - 驾驶中此警告灯持续点亮。

温馨提示

- 在操作中，警告灯短暂点亮不表示有问题。
- 如果 ABS 故障警告灯、制动系统警告灯点亮的同时，ESC 故障警告灯仍然点亮，建议立刻将车辆停在安全的地方并与比亚迪汽车授权服务店联系。因为此时制动时不但车辆变得极其不稳定，而且车辆防抱死制动系统完全不起作用。



ESC OFF 警告灯

- 当“ESC OFF 开关”按下时，此灯应持续点亮，此时车辆稳定性控制系统不起作用。当再次按下“ESC OFF 开关”后，此灯应熄灭，且车辆稳定性控制系统功能恢复正常。

温馨提示

- 如果 ESC OFF 警告灯点亮时，在紧急转弯以及躲避突然出现的障碍物时，驾驶员务必提高警惕并保持低速行驶。因为此时制动时 ESC 系统功能不起作用，车辆将会变得不稳定。



驱动功率限制警告灯

- 此指示灯点亮时，表示整车驱动功率受限，建议及时联系比亚迪汽车授权服务店。



前照灯故障警告灯

- 当警告灯为黄色时表示前照灯故障，建议将车辆送到比亚迪汽车授权服务店进行检查。



盲区监测故障指示灯

- 此指示灯点亮时表示驾驶辅助功能受限，建议将车辆送到比亚迪汽车授权服务店进行检查。



主告警指示灯

- 此指示灯点亮时表示应注意，信息显示区有故障提示或警示信息。



安全带未系警告灯

- 电源挡位于“OK”挡时，若前排和后排*任一座椅安全带未扣紧，则座椅安全带指示灯点亮。直至扣紧安全带，否则指示灯持续点亮。



安全气囊故障警告灯

- 电源挡位于“OK”挡时，此警告灯点亮，如果安全气囊系统工作正常，则几秒后此警告灯熄灭。此警告灯用于监控安全气囊 ECU、碰撞传感器、充气装置、警告灯、接线和电源。
- 如果发生下列任何一种情况，则表示由警告灯系统监控的部件中某处发生故障，建议尽快与比亚迪汽车授权服务店联系检查车辆：
 - 电源挡位于“OK”挡时，此警告灯上电后一直不亮或持续点亮。
 - 驾驶中此警告灯点亮。

驻车系统故障警告灯

- 当制动液位低且制动系统故障时，此警告灯点亮，如果发生下列任何一种情况，请立刻将车辆停在安全的地方，并建议与比亚迪汽车授权服务店联系。
 - 电源挡位于“OK”挡且当制动液液位低时，此警告灯点亮时。

温馨提示

- 在制动液液位低的状态下，持续进行驾驶非常危险，请勿持续进行驾驶。

- 启动车辆后，如果制动液液位正常，并且电子驻车系统正常工作时(电子驻车开关拉起、释放正常，没有提示“请检查电子驻车系统”)，此故障警告灯常亮。
- 驻车制动故障警告和 ABS 故障警告灯同时点亮时。

温馨提示

- 在操作中此警告灯短暂点亮不表示有问题。

转向系统故障警告灯

- 转向系统出现故障，此警告灯常亮时，建议将车辆送到比亚迪汽车授权服务店进行检查。

温馨提示

- 转向系统采用电机来减小转动转向盘所需的力。

i 温馨提示(续)

- 转动转向盘时，可能会听到电机工作的声音(“嗡嗡”声)。这并不表示出现了故障。
 - 转向盘打到极限位置的持续时间不超过 5s，否则会启动温度保护导致转向沉重或损坏。
- 长时间频繁的原地转动转向盘时，转向系统故障警告灯未点亮，但感觉转向沉重，此现象为非故障模式。
 - 如果长时间频繁的原地转动转向盘，则转向系统的助力效果会降低，以防系统过热，导致在操作转向盘时感到沉重。如果发生这种情况，则应避免频繁转动转向盘或停车并下电，10min 内系统恢复正常。
 - 特殊情况下，存在插拔低压电池或保险等操作，导致整车掉电。当整车恢复供电后，仪表上 ESC 警告灯将点亮，此时需执行方向盘转角零位自学习操作，即：将方向盘分别向左和向右缓慢打到末端后持续 2~5 秒，松开方向盘，然后将车辆熄火等待 10s 以上时间；重新启动车辆，此时 ESC 警告灯熄灭，完成一个自学习流程。

! 警告

- 如果转向系统故障警告灯点亮，请立刻将车辆停在安全的地方并建议与比亚迪汽车授权服务店联系。

 低压供电系统故障警告灯

- 如果在驾驶中此灯点亮，表示 DC 系统或低压供电系统存在问题。关闭空调、风扇、电台等，在确保安全的前提下，请立即靠边停车，并建议尽快联系比亚迪汽车授权服务店进行救援。

 动力系统故障警告灯

- 如果动力系统发生故障，此警告灯点亮。
- 如果发生下列任何一种情况，则表示由警告灯系统监控的部件中某处发生故障，建议尽快与比亚迪汽车授权服务店联系检查车辆：
 - 电源挡位位于“OK”挡时，此警告灯持续点亮。
 - 驾驶中此警告灯点亮。

▲ 注意

- 尽量不要在警告灯点亮的情况下驾驶车辆，建议尽快联系比亚迪汽车授权服务店进行检查确认问题。

**动力电池过热警告灯**

- 如果此指示灯点亮，表示动力电池温度太高，须停车降温。动力电池过热警告灯闪烁时，建议立即安全停车并尽快撤离车辆。
- 在下列工作条件中，动力电池可能会产生过热现象，例如：
 - 在炎热的天气进行长时间长途爬坡。
 - 在长时间走走停停的交通状态，频繁急加速、急刹车的状况，或长时间车辆运转得不到休息的状况。

**动力电池故障警告灯**

- 当整车电源挡位刚切换到“OK”挡时，此灯点亮。如果动力电池系统工作正常，则几秒钟后此灯熄灭。此后，如果系统发生故障，此灯将再次点亮。建议尽快与比亚迪汽车授权服务店联系检查车辆。
- 如果发生任何一种下列情况，则表示由警告灯系统监控的部件发生故障，建议尽快与比亚迪汽车授权服务店联系检查车辆。
 - 当整车处于“OK”挡时，此灯持续发亮。
 - 驾驶中此灯持续或偶然点亮。

**预测性碰撞报警警告灯(红色)**

- 此指示灯点亮或闪烁时，注意与前车的距离，不要离得太近，小心发生碰撞。

**电控冷却液温度过高指示灯**

- 此警告灯常亮时，表示电控冷却液温度过高，请将车辆停至安全区域直至此灯熄灭。



**交通限速标志指示灯***

- 此指示图标点亮时，代表系统识别到当前路段的限速值。

仪表其他故障说明

仪表可能出现以下故障提示信息，请按照推荐的处理方法进行操作：

显示图标	故障提示	处理方法
	请检查车载充电系统	车载充电系统有故障，请检查充电连接有无异常，重新连接充电设备。如不能解决，建议与比亚迪汽车授权服务店联系。
	为了您的安全，遥控驾驶暂停使用	遥控驾驶出现异常，请暂停使用。
	请检查车辆网络	表示当前车辆的数据网络可能存在故障，应立即停车并建议与比亚迪汽车授权服务店联系。
	请检查记忆系统*	表示记忆系统有故障，建议与比亚迪汽车授权服务店联系。
	EV 功能受限	表示 EV 功能受限，建议立即联系比亚迪汽车授权服务店检查。
	请检查前照灯系统	表示前照灯系统有故障，建议与比亚迪汽车授权服务店联系。
	请检查预测性碰撞报警系统*	表示预测性碰撞报警系统有故障，请停车建议与比亚迪汽车授权服务店联系。
	自动紧急制动功能受限*	表示自动紧急制动系统有故障，请停车建议与比亚迪汽车授权服务店联系。
	请检查 BSD 系统*	表示变道盲区监测系统有故障，请停车建议与比亚迪汽车授权服务店联系。
	盲区监测功能受限*	表示盲区监测功能受限，请停车建议与比亚迪汽车授权服务店联系。
	请检查挡位系统*	表示挡位控制器存在故障，应立即停车并建议与比亚迪汽车授权服务店联系。
	请检查多功能视频控制器*	表示多功能视频控制器有故障，请停车建议与比亚迪汽车授权服务店联系。
	多功能视频控制器功能受限*	表示多功能视频控制器功能受限，请停车建议与比亚迪汽车授权服务店联系。

	环境受限 智能摄像头不可用*	表示智能摄像头不可用，请停车建议与比亚迪汽车授权服务店联系。
	请检查车道偏离系统*	表示车道偏离系统有故障，请停车建议与比亚迪汽车授权服务店联系。
	请检查车道保持系统*	表示车道保持系统有故障，请停车建议与比亚迪汽车授权服务店联系。
	车道保持功能受限*	表示车道保持功能受限，请停车建议与比亚迪汽车授权服务店联系。

控制器操作

3

3-1 车门和钥匙	62
钥匙.....	62
闭锁/解锁车门.....	65
智能进入和智能启动系统.....	76
儿童锁.....	78
3-2 座椅	81
座椅须知.....	81
前排座椅调节.....	82
折叠后排座椅.....	84
后排头枕.....	85
3-3 转向盘	86
转向盘.....	86
3-4 开关	91
灯光开关.....	91
雨刮开关.....	94
左前门开关组.....	95
乘员侧车窗控制开关.....	98
里程切换开关.....	99
模式开关组.....	99
紧急警告灯开关.....	100
E-Call/云-Call 开关*.....	100
室内灯开关.....	101
汽车天幕*.....	102

钥匙

车辆配备的钥匙可以实现解/闭锁车门和启动车辆等功能，钥匙包括电子智能钥匙、蓝牙钥匙*、NFC 钥匙* 和机械钥匙(安装在电子智能钥匙内)。

电子智能钥匙

电子智能钥匙——携带电子智能钥匙按左右前门微动开关，可以解/闭锁所有车门；还可通过智能钥匙上按键进行车门解/闭锁、行李箱开启及遥控启动等功能。

- ① “闭锁”按键
- ② “解锁”按键
- ③ “行李箱解锁”按键
- ④ “启动/熄火”按键
- ⑤ 指示灯
- ⑥ 机械钥匙

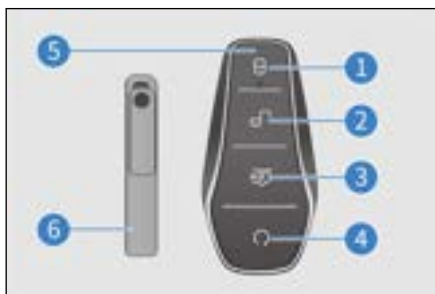

⚠ 警告

- 智能钥匙中的纽扣电池具有危险性，任何纽扣电池都必须始终远离儿童。
- 纽扣锂电池如果被误吞或进入人体任何部位，两个小时内即可造成严重伤害或危及生命。
- 如果怀疑纽扣电池已经被误吞或进入人体任何部位，请立即就医。

⚠ 注意

- 电子智能钥匙是一个电子元件，应遵守以下说明，以防损坏电子智能钥匙：
 - 请勿将钥匙放置在高温处，例如夏季暴晒的仪表台上。
 - 请勿将其随意拆解。

▲ 注意(续)

- 请勿用钥匙用力敲击其他物体或使其落地。
- 请勿将钥匙浸入水中或在超声波洗涤器中清洗。
- 请勿将智能钥匙与放射电磁波的装置放在一起，例如移动电话。
- 请勿在智能钥匙上附加任何会切断电磁波的物体(例如金属密封件)。
- 可给同一辆车登记备用钥匙。有关详细说明，建议您与比亚迪汽车授权服务店联系。
- 如果电子智能钥匙不能在正常距离内操作车门，或钥匙上的指示灯暗淡、不亮时：
 - 检查附近有无干扰电子智能钥匙正常操作的无线电台或机场的无线电发射器。
 - 电子智能钥匙的电池电量可能已耗尽。检查电子智能钥匙内的电池。如需更换电池，建议您联系比亚迪汽车授权服务店。
- 如果丢失电子智能钥匙，建议您尽快与比亚迪汽车授权服务店联系，避免车辆被盗或发生意外事故。
- 请勿擅自更改发射频率、加大发射功率(包括额外加装发射频率放大器)，请勿擅自外接探测天线或改用其他发射探测天线。
- 使用时请勿对各种合法的无线电通信业务产生有害干扰；一旦发现有干扰现象时，立即停止使用，并采取措施消除干扰后，方可继续使用。
- 使用微功率无线电设备，必须远离各种无线电业务的干扰或工业、科学及医疗应用设备的辐射干扰。
- 离开车辆时，务必随身携带钥匙并锁止车辆，切勿将人员(尤其是儿童)单独留在车内。
- 植入心脏起搏器或心脏去纤颤器的人应远离智能进入和启动系统的探测天线，因为电磁波会影响此类器械的正常使用。使用其他电子医疗器械的用户，也应向制造厂咨询在电磁波的影响下使用该器械的相关信息。电磁波可能会对这类医疗器械的使用产生未知后果。

机械钥匙

机械钥匙(在电子智能钥匙内)——可实现左前车门的解锁和闭锁。不使用时，应确保将机械钥匙放回，盖上电子智能钥匙后盖即可。

取出机械钥匙

使用电子智能钥匙中的机械钥匙时，如右图所示先按箭头①方向滑动解锁扣同时向箭头②方向推动分离电子智能钥匙后盖，用智能钥匙后盖两端的凸起部分勾住机械钥匙头部孔向箭头③方向拉动即可取出机械钥匙。



- 机械钥匙使用完毕，按反方向插入机械钥匙，合上钥匙后盖即可。

蓝牙钥匙*

- 蓝牙钥匙*——通过近距离蓝牙连接车辆，实现对车辆的控制，包含控制车门解/闭锁等。

NFC 钥匙*

- NFC 卡片钥匙——携带 NFC 卡片钥匙放在左侧外后视镜上面的标示处，实现车门解/闭锁。

▲ 注意

- NFC 卡片是一个电子产品，应遵守以下说明，以防导致 NFC 卡片功能失效或损坏 NFC 卡片：
 - 请勿在无线充电器开启时，将 NFC 卡片放置在充电区域。
 - 请勿在使用 NFC 卡片时附加任何会切断电磁波的物体(例如金属密封、金属手机后壳等)。
 - 请勿将 NFC 卡片放置在高温处，例如仪表台上。
 - 请勿用力弯折 NFC 卡片。

⚠ 注意(续)

- 请勿将 NFC 卡片与其他硬物放在一起。
- NFC 卡片为近场通讯，识别距离小于 2cm。识别时，建议将 NFC 卡片贴近外后视镜 1-2S。

i 温馨提示

- NFC 卡片钥匙是基于 NFC 通讯方式为车辆配置的一把钥匙，为保障您的车辆的安全性，请妥善保管，若遗失，建议立即到比亚迪汽车授权服务店重新配置卡片以及屏蔽丢失的卡片。

闭锁/解锁车门

机械钥匙闭锁/解锁

1. 推动隐藏式门把手左侧，右侧转动伸出一个手指高度，用手扶稳。



2. 右侧伸出后，向外拉动把手中间位置，门把手即可展开。



3. 将机械钥匙插入钥匙孔并转动钥匙。
 - 顺时针转动钥匙，解锁主驾车门。
 - 逆时针转动钥匙，锁止主驾车门。



⚠ 注意

- 拔出机械钥匙后，拉动左前门把手，才能打开车门。

门板扣手打开车门

- 在整车解锁状态下，拉动一次扣手，即可在车内打开车门。
- 在整车闭锁状态下，连续拉动两次扣手，才可在车内打开车门。



⚠ 警告

- 请勿让儿童把玩门扣手，以免行车过程中误开车门，引起意外风险。
- 有儿童在车内时，请确认开启儿童锁功能。

⚠ 注意

- 由于车型配置儿童锁，后门需在儿童锁解锁的情况下在车内拉动扣手才有效，否则在车内无法打开车门。

智能钥匙闭锁/解锁

- 无线遥控功能用于在近距离对所有门解锁或闭锁，以及实现附加功能。
- 携带已登记的智能钥匙进入激活区域时，缓慢而稳固地按下钥匙上的闭/解锁按键，即可为所有车门闭锁和解锁。

闭锁：

- 所有车门、前舱盖及行李箱盖关闭时，按下闭锁按键，所有车门同时闭锁。隐藏式门把手自动回缩，如果车辆熄火，此时外后视镜折叠（外后视镜“自动”开关打开时），转向信号灯闪烁 1 次。如果车辆未熄火，外后视镜不折叠，转向信号灯不闪烁，同时报警鸣响一声。检查所有车门是否牢固锁止。



- 如果任一车门未关好，外后视镜不折叠，转向信号灯不闪烁，四门把手不缩回，同时报警器鸣响一声。
- 前舱或行李箱未关闭，外后视镜不折叠*，转向信号灯不闪烁，同时报警器鸣响一声。

解锁：

- 按下解锁按键，所有车门同时解锁，隐藏式门把手*自动展开，转向信号灯闪烁 2 次。
- 用智能钥匙同时解锁所有车门时，即使车门未打开，室内灯也有可能（多媒体上室内灯“DOOR”开关打开时）点亮 15s 后熄灭。
- 防盗状态下，使用智能钥匙解锁后，请在 30s 内打开任一车门。否则所有车门将自动闭锁，四门把手缩回*。

寻车操作

- 当车辆处于防盗状态下，按下闭锁按键，车辆鸣响一声，且转向信号灯闪烁 15 次。当无法确认自己车辆的位置时，可使用此功能寻找车辆具体位置。

- 当车辆处于寻车状态时，再次按下闭锁按键，则重新进入下一次寻车状态。

智能钥匙升/降窗*

- 整车电源处于“OFF”挡时；
 - 长按智能钥匙闭锁按键，可以实现四门玻璃自动上升功能。
 - 长按智能钥匙解锁按键，可以实现四门玻璃自动下降功能。

用户可通过多媒体  → 车辆设置 → 门窗和锁设置界面开启或关闭长按遥控钥匙解/闭锁开/关窗功能(以实车配置为准)。

⚠ 注意

- 当使用遥控升窗功能时，请注意车内乘员安全，在确保不卡住或夹住乘员的任何身体部位时，再进行操作。

微动开关闭锁/解锁

闭锁操作

- 车门关闭且未锁止，携带有效智能钥匙进入激活区域，按下前车门把手上的微动开关，所有车门同时闭锁。此时，隐藏式门把手自动回缩，如果车辆已熄火，此时外后视镜折叠(外后视镜“自动”开关打开时)，转向信号灯闪烁1次。如果车辆未熄火，外后视镜不折叠，转向信号灯不闪烁，同时报警器鸣响一声。
- 如果任一车门未关好，外后视镜不折叠，转向信号灯不闪烁，四门把手不缩回，同时报警器鸣响一声。
- 前舱或行李箱未关闭，外后视镜不折叠*，转向信号灯不闪烁，同时报警器鸣响一声。



解锁操作

- 在闭锁状态下，携带有效智能钥匙进入激活区域时，按下前车门把手上的微动开关，所有车门同时解锁。隐藏式门把手自动展开，转向信号灯闪烁 2 次。
- 防盗状态下，使用解锁功能后，请在 30s 内打开车门。否则所有车门将自动重新闭锁，四门把手缩回*。
- 下列情况，按下微动开关将不进行解 / 闭锁
 - 打开或关闭车门的同时，按压微动开关。
 - 钥匙留在车内时。

温馨提示

- 电子智能钥匙距离车门外把手或车窗太近，则可能不会激活进入功能。

微动开关升/降窗*

整车电源处于“OFF”挡时，携带有效智能钥匙，长按微动开关，可以实现四门玻璃自动上升、下降(系统中升窗默认打开，降窗默认关闭)。

用户可通过多媒体  → 车辆设置 → 门窗和锁设置界面开启或关闭长按微动开关匙解/闭锁开/关窗功能。

行李箱盖闭锁/解锁

智能钥匙开启行李箱盖

双击智能钥匙上的行李箱盖开启按键，行李箱盖即可执行打开动作，此时转向信号灯闪烁 2 次。

- 钥匙防忘功能
 - 在锁车状态下将钥匙放在行李箱内，关上行李箱盖时，车辆会主动解锁或弹开行李箱盖，伴随有转向信号灯闪烁 2 次。



使用微动开关解锁行李箱盖

- 整车为闭锁状态，携带有效钥匙，按下“车后微动开关”则控制行李箱盖打开。
- 整车为解锁状态，按下“车后微动开关”则控制行李箱盖打开。



车内开启行李箱盖

整车解锁状态下，拉起电动行李箱盖按键，行李箱盖打开。

- 如果车速大于 3km/h，拉起按键，也不能开启行李箱盖。



①行李箱盖关闭按键*

- 当行李箱盖处于打开静止状态时，按下行李箱盖关闭开关，行李箱盖执行关闭动作。
- 若在关闭的过程中再次按下行李箱盖关闭开关，则行李箱盖停止在当前位置。若行李箱盖动作过程中停止后再次按下行李箱盖关闭开关，行李箱盖则执行相反动作。



②整车闭锁按键*

- 携带有效智能钥匙，按下闭锁开关，行李箱盖关闭且闭锁整车，如果车辆熄火，同时进入防盗状态。

i 温馨提示

- 关闭行李箱盖前，需确认车门、车窗等是否已关好，以免造成财产损失。

脚踢自动感应开启行李箱*

携带有效智能钥匙站在行李箱盖传感器有效的检测区域内，在后保险杠下方将脚舒适流畅的抬起做一个类似脚踢的动作，不需要接触到后保险杠。



- 若行李箱盖为关闭状态，则行李箱盖开启；
- 若行李箱盖为完全开启状态，则行李箱盖关闭；
- 若行李箱盖正在开启/关闭过程中，则行李箱盖悬停；再次进行脚踢，则执行相反动作。

i 温馨提示

- 整个脚踢动作在 1s 内完成。
- 使用脚踢时，请确保智能钥匙在离行李箱盖 1m 以内。
- 当冲洗车辆、雨水形成水流穿过或雪覆盖住后保险杠时，脚踢感应开启行李箱盖会有延时，上述环境消失一段时间后，脚踢感应自动恢复至正常工作。
- 行李箱盖锁吸合过程中，再次使用脚踢不响应。

! 警告

- 做脚踢动作时，确保平稳地站在地面上并与车辆后部保持足够的间隙。否则，您可能失去平衡(例如：在冰面上时)。
- 下列情况下，请勿随身携带智能钥匙，以防行李箱盖意外开启。
 - 在车辆后方放置或捡拾物品时；
 - 对车辆后部进行抛光等养护工作时。

行李箱盖紧急解锁

1. 拉起座椅靠背上的折叠解锁扣手，折叠后排座椅靠背，进入行李舱。



2. 行李箱盖上有紧急解锁机构，向左扣动(如图)行李箱锁上的应急开启拨杆，即可在车内紧急开启行李箱盖。



温馨提示

- 整车断电时，可从车内紧急解锁行李箱盖。

行李箱盖打开高度设置*

- 将行李箱盖手动或自动开启至所需位置并将其保持在该位置，长按行李箱盖内开关 3s 以上，扬声器鸣叫 1s，提示行李箱盖当前高度设置成功。
- 用户可通过多媒体→车辆设置→门窗和锁设置界面进入“行李箱盖开启高度”设置界面，对行李箱盖的高度进行设置。

防夹功能

如果电动行李箱盖在关闭的过程中受到阻碍其运动的力，则行李箱盖将自动反向打开；若是打开的过程中受到阻碍其运动的力，则立即停止动作。

如果行李箱盖电动功能失效

手动完全关闭行李箱盖即可恢复电动功能。

重新连接蓄电池时

需手动关闭行李箱盖，电动行李箱盖才可正常工作。

警告

- 操作行李箱盖时请遵守下列注意事项，否则可能夹住身体的某部分而导致严重伤害甚至危及生命。
 - 切勿使用身体的某个部位来故意激活防夹功能。
 - 如果附近有人，则确保其安全并告知行李箱盖即将打开或关闭。
 - 关闭行李箱盖时，应特别小心防止手指等被夹住。
 - 打开或关闭行李箱盖时，彻底检查以确保周围区域安全。
 - 车辆行驶时，请关好行李箱盖。
 - 打开行李箱盖之前清除沉重的负载，如雪和冰。否则可能导致行李箱盖在打开后突然再次关闭。
 - 行李箱盖电动开启或关闭过程中，请勿手动操作行李箱盖。
 - 有风的天气里打开或关闭行李箱盖时要小心，因为其可能因强风而突然移动。
 - 行李箱盖即将完全关闭前，如果有物体被夹住，则防夹功能可能不起作用。
 - 如果行李箱盖未完全打开，则其可能突然关闭。在斜坡上打开或关闭行李箱盖比在水平地面上要费力，所以应小心行李箱盖意外地自行打开或关闭。使用行李箱之前，确保行李箱盖完全打开并固定。
 - 根据被夹物体的形状，防夹功能可能不起作用。小心请勿让手指或任何其他物体被夹住。

NFC 钥匙闭锁/解锁*

闭锁车门

车门关闭且未锁止，将 NFC 钥匙靠近左前外后视镜上指令区域，所有车门同时闭锁。如果车辆已熄火，此时，转向信号灯闪烁 1 次。



解锁车门

在闭锁状态下，携带 NFC 钥匙靠近左前外后视镜上指令区域，所有车门同时解锁。转向信号灯闪烁 2 次。

- 下列情况，NFC 钥匙靠近左前外后视镜上指令区域将不进行解/闭锁：
 - 打开或关闭车门的同时，NFC 钥匙靠近左前外后视镜上指令区域。
- 手机 NFC 钥匙使用前需打开手机 NFC 功能开关，将手机背面顶部区域贴近车辆左前外后视镜 NFC 标示处。
- 手机 NFC 钥匙设置请参见 [NFC 车钥匙*](#)。

警告

- 免钥匙启动权限时效最长不超过 10min。
- 部分手机型号不支持关机使用。
- 请尽量避免在手机无电关机情况下长时间、高频率的使用。

温馨提示

- 防盗状态下,使用 NFC 钥匙解锁后,请在 30s 内打开车门。否则所有车门将自动重新闭锁。
- 使用 NFC 钥匙解锁后,在规定时间内提供用户启动权限,此权限在有效操作闭锁之后解除。

中控门锁闭锁/解锁

用中控门锁开关实现整车解锁和闭锁

请参见“中控门锁闭锁/解锁”。

车门的自动闭锁和解锁

- 当车速超过约 8km/h 时，所有车门将自动闭锁。
- 按下“启动/停止”按键，整车电源挡位从“OK”转为“OFF”挡时，所有车门自动解锁。

所有车门的同時闭锁和解锁

- 当车辆没有进入防盗模式，整车闭锁后，中控门锁闭锁按键的背光灯会点亮，在整车处于解锁状态时，背光灯熄灭。
- 按下中控门锁闭锁按键，所有车门将同时闭锁，此时外部开启失效，欲打开车门，需先拉动内扣手一次，此门门锁实现解锁，再一次拉动内扣手时此车门打开。

温馨提示

- 车辆遭受强烈撞击时，所有车门将自动解锁。是否自动解锁根据具体的撞击力度和事故类型而定。

整车应急机械锁止

- 当中控锁失效时，请通过操作机械钥匙实现左前门闭锁，用钥匙逆时针转动其余三个车门的紧急锁止旋钮至闭锁状态，再关闭车门，此时全车进入锁止状态，四门外把手均无法打开车门。
- 当需要解锁时，先操作机械钥匙为左前门解锁，进入车内，连续拉动其他车门内扣手 2 次开启车门。



i 温馨提示

- 操作时需防止用力过大导致钥匙变形或断裂。

智能进入和智能启动系统

携带智能钥匙可为车门解/闭锁并启动车辆。

进入功能

携带智能钥匙，可为车门解锁或闭锁(详细请参见“智能钥匙闭锁/解锁”和“微动开关闭锁/解锁”)。

i 温馨提示

- 如果电子智能钥匙距离车门把手或车窗太近，则可能不会激活进入功能。

启动功能

携带智能钥匙，踩下制动踏板，按下“启动/停止”按键，启动车辆(详细请查看“启动车辆”)。

i 温馨提示

- 驾驶时请勿触摸“启动/停止”按键。

天线位置

- ①用于车厢内的探测天线
- ②用于车厢外的探测天线

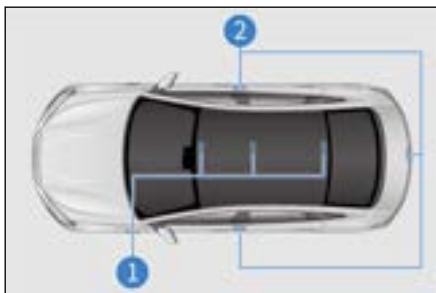

激活区域

已登记的智能钥匙在激活区域内时，智能进入功能和启动功能方可生效。

①进入功能激活区域——距前门把手和行李箱盖外开关大约 1m 的范围内。

②启动功能激活区域——车厢内。

其他车辆的智能钥匙接近本车的智能钥匙时，车门解锁的时间可能要比平时长一些，属正常现象。



i 温馨提示

在下列情况下，智能进入和启动系统可能不会正常工作：

- 当附近有释放强电磁波的设施，例如电视塔、发电站、广播站时。
- 将智能钥匙与通讯装置一同携带时，比如双向无线电通讯设备或移动电话。
- 当智能钥匙与金属物体接触或被其覆盖时。
- 迅速操作车门把手时。
- 当他人附近的另一辆车上操作无线遥控功能时。

i 温馨提示(续)

- 当智能钥匙电池电量耗尽时。
 - 智能钥匙在高压设备或产生噪音的设备附近时。
 - 当智能钥匙在同其他车辆智能进入和启动系统的钥匙或其他发射无线电波的装置一起携带时。
 - 即使在激活区域内，但在某些位置(如仪表板上、杂物箱内、地板上)智能钥匙也可能不会正常工作。
- 如果智能进入系统不正常工作，无法进入车内时，则可使用附在智能钥匙上的机械钥匙为驾驶员侧车门解锁和闭锁，或者用无线遥控功能为所有车门解锁和闭锁。
 - 按下“启动/停止”按键时，启动功能不能正常起作用，可能由下列原因引起：
 - 如果智能钥匙不起作用，组合仪表上的智能钥匙系统警告灯点亮，且组合仪表显示提示信息“钥匙电池电量低”，则钥匙的电池电量可能已耗尽。
 - 如果智能进入和智能启动系统因系统故障不能正常运行，建议携带所有智能钥匙到比亚迪汽车授权服务店进行维修。

节约电量

- 即使没有驾驶车辆，钥匙和车辆之间也进行通信。因此，请勿将钥匙留在车内或距离车辆 2m 的范围内。
- 如果智能钥匙长期接收强电磁波，则电池电量会急速耗尽。智能钥匙必须与以下器材保持至少 1m 的距离：
 - 电视机
 - 个人电脑
 - 无线电话充电器
 - 电灯架
 - 荧光台灯

儿童锁**配置一**

儿童锁是为防止坐在后排座椅上的儿童无意中打开后排车门而设计的，左后门、右后门的侧面均有儿童锁装置。

- ①儿童锁功能关闭按键
- ②儿童锁功能开启按键



开启儿童锁功能

- 按箭头②方向拨动锁栓，开启儿童锁功能，从车内不能打开该车门。欲打开此车门，需使用车外的车门把手。

关闭儿童锁功能

- 按箭头①方向拨动锁栓，关闭儿童锁功能，从车内可以打开该车门。

配置二

儿童锁是为防止坐在后排座椅上的儿童无意中打开后排车门而设计的，位于左前门开关组上。

- ①左后侧车门儿童锁按键
- ②右后侧车门儿童锁按键



当儿童锁未开启时，按下儿童锁按键①或②，工作指示灯点亮，乘员无法开启后排对应侧的车门，需再次按下对应侧儿童锁按键解锁或使用车外的车门把手开启车门。

警告

- 驾驶之前，特别是有儿童在车中时，须确认车门关闭并开启儿童锁功能。
- 正确使用安全带并开启儿童锁，有助于防止驾驶员和乘客在发生事故时被甩出车外。同时也能防止车门意外打开。

▲ 警告(续)

- 儿童锁锁上之后，无法从内部打开车门，后门对应的车窗开关也无法控制车窗升降。

座椅须知

车辆在行驶中，车内所有乘员都必须将座椅靠背垂直向上，背部靠紧座椅靠背并且正确使用安全带。

⚠ 警告

- 车中乘员没有正确坐好之前，请勿驾驶车辆。
- 禁止坐在折叠的座椅靠背上部、行李箱中或货物上，否则在紧急制动或发生碰撞时，没有正确坐在座椅上或没有正确佩戴安全带的人员可能受到严重伤害。
- 在行驶中，请勿让乘员站起或在座椅间移动，否则在紧急制动或发生碰撞时，乘员可能会受到严重伤害。

座椅调节的注意事项：

调节驾驶员座椅，使脚踏板、转向盘和仪表板控制器都位于驾驶员容易控制的范围之内。

📌 温馨提示

- 车辆在行驶中禁止驾驶员调节座椅，以免座椅产生不测的移动而导致驾驶员对车辆失去控制。
- 调节座椅时，注意请勿让座椅撞到乘员或行李。
- 手动调节座椅前后位置完毕之后，须前后滑动，确认座椅已锁定。
- 调节完座椅靠背，将身体向后倚靠，确认座椅靠背已锁定。
- 请勿在座椅下放置物体，以免影响座椅锁定机构或意外地将座椅位置调节杆推向上方，造成座椅突然移动，导致驾驶员对车辆失去控制。
- 调节座椅时，手请勿放在座椅下边或靠近运作中的部件，以免轧伤手指。

前排座椅调节

前排座椅电动调节*

前排座椅电动调节包括整体前后、座垫高低*、座垫角度*和靠背角度调节。根据您实车配有的功能对应以下调节方法。

①座椅位置调节开关

- 前、后移动座椅位置调节开关，可调节座椅前、后位置。
- 上、下调节开关前端，可调节座椅座垫角度。
- 上、下调节开关后端，可调节座垫高低。



②靠背角度调节开关

- 前、后拨动靠背角度调节开关，可调节靠背角度。

i 温馨提示

- 松开开关会使座椅停在该位置，请勿在座椅下面放置任何物品，否则可能妨碍座椅的运行。

腰部支撑调节*

靠背的轮廓是可变的，可按照腰部脊柱的弧度调节支撑。

- 按压开关前部和后部可加大或减小弧度。
- 按压开关上部或下部可向上或向下延长弧度。



记忆系统*

记忆开关位置

记忆系统开关在多媒体上，共 2 个记忆挡位，即“1”、“2”。

设定功能

- 记忆设定条件
 - 整车电源挡位处于启动状态、无车速。
 - 座椅、左右外后视镜已调至需求位置。
 - 座椅、左右外后视镜均无动作。

记忆设置操作方法

- “OK”档条件下记忆功能设置
 - 在 PAD 上座椅记忆设置项界面长按记忆开关“1”或“2”中的任意一个，这时的座椅、外后视镜的位置将会被记住，记忆设置完成。
 - 在 PAD 上座椅记忆设置项界面短按记忆开关“1”或“2”中的任意一个，这时的座椅、外后视镜等记忆系统将执行记忆唤醒操作。

如果记忆开关上位置按键已经被设置过，那么已经被设置的位置将被覆盖。

记忆唤醒功能

“OK”档条件下记忆唤醒功能

- 挡位处于“P”挡，若符合下述条件，短按记忆系统开关“1”或“2”中的任意一个，驾驶员座椅、左右外后视镜等记忆系统将执行记忆唤醒操作：
 - 整车未进入防盗状态。
 - 无车速。
 - 记忆开关信号有效。
 - 座椅、左右外后视镜均无动作。

加热通风系统*

- 加热通风系统通过多媒体  → 空调 → 座椅操作按键控制开启及关闭。
- 在多媒体主页“下拉栏”，可调取座椅加热通风设置按键。

加热系统调节

- 座椅加热：用户通过操作座椅加热开关，来控制加热垫工作的挡位，加热功能分为 1 挡、2 挡。
 - 每次上电后主驾座椅记忆上次操作，副驾座椅加热的初始状态为熄灭。
 - 按下开关，座椅加热器工作在 1 挡或 2 挡间选择。
 - 按下 OFF 挡，此时关闭加热功能。

通风系统调节

- 座椅通风：用户通过操作座椅通风开关，来控制通风风扇工作的挡位，座椅通风分为 1 挡、2 挡。
 - 每次上电后主驾座椅记忆上次操作，副驾座椅通风的初始状态为熄灭。
 - 按下开关，座椅通风工作在 1 挡或 2 挡间选择。
 - 按下 OFF 挡，此时关闭通风功能

通风功能与加热功能不能同时开启

- 按下通风开关，通风风扇开始工作，此时若按下加热开关，通风风扇将停止工作，加热器开始工作。
- 按下加热开关，加热器开始工作，此时若按下通风开关，加热器将停止工作，通风风扇开始工作。

折叠后排座椅

拉起座椅靠背上的折叠解锁扣手，可折叠后排座椅靠背。



▲ 注意

- 后排座椅折叠或恢复时，请用正常速度进行操作，避免快速放倒和拉起靠背，造成后排座椅及靠背上的安全带损坏或功能异常。
- 后排座椅折叠或恢复时，请保证左右安全带外漏，避免安全带被夹在后排座椅与侧翼中间损坏座椅及安全带。

后排头枕**提升头枕**

沿头枕杆方向，并向上拉起头枕到合适位置，听到锁止声后松开。

降低头枕

按下头枕高度调节按钮，降低头枕到合适位置后松开按钮，然后小幅度向上拉起头枕，听到锁止声后松开。

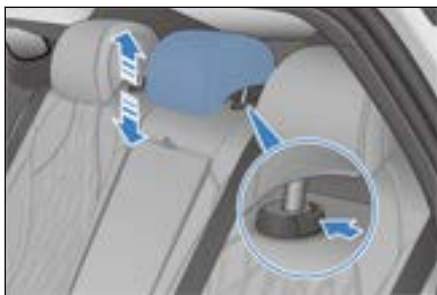
**取下头枕**

按下头枕高度调节按钮，拔下头枕，松开按钮。

安装头枕

将头枕连杆插入衬套中，并保持凹槽朝前。按下头枕高度调节按钮，降低头枕到合适位置后松开按钮，然后小幅度向上拉起头枕，听到锁止声后松开。

i 温馨提示

- 为避免发生颈部损伤和其他头部伤害，调节头枕高度时，应使其高度中心与耳朵上部平齐。
- 头枕调节完毕后，向下按压头枕，确认头枕处于锁止位置。
- 请勿驾驶未装有头枕的车辆。
- 请勿在头枕连杆上系任何东西。

转向盘

转向盘开关组



① DiPilot 按键

② 巡航开关

③ 全景影像*

④ 旋转按键

⑤ 车距+

⑥ +/-复位或-/设置

⑦ 车距-

⑧ 向左按键

⑨ 向右按键

⑩ 语音识别

⑪ 滚轮

⑫ 电话按键

⑬ 模式

⑭ 仪表/返回

左侧按键*

巡航开关

- 开启或关闭巡航系统。

+ / 复位

- 激活 ACC 系统并调用上一次系统设置参数。

- / 设置

- 将当前车速设置为目标巡航车速。

车距-

- ACC 巡航跟车功能中调整与前车的时距，减小一档，共四挡。

车距+

- ACC 巡航跟车功能中调整与前车的时距，增加一档，共四挡。

温馨提示

- 有关巡航功能使用，详细信息请查看[自适应巡航系统\(ACC\)*](#)。

旋转按键

按下旋转按键，可旋转多媒体显示屏。

全景影像

- 全景模式下，关闭全景；非全景模式下，打开全景。

DiPilot 按键

- 开启或关闭智能驾驶功能按键。

右侧按键

滚轮

1. 多媒体

- 向上转动滚轮：单步增大音量，直至音量最大值停止(一周 12 挡)。
- 向下转动滚轮：单步降低音量，直至音量最小值停止(一周 12 挡)。
- 向下按动滚轮：为静音功能。

2. 仪表

- 向上转动滚轮：仪表菜单模式时，向上选择二/三级菜单项。
- 向下转动滚轮：仪表菜单模式时，向下选择二/三级菜单项。
- 向下按动滚轮：

- 仪表菜单模式时，进入当前选项的下一级菜单或确定当前设置。
- 预约充电设置时，确定当前设置。

左/右按键

1. 多媒体

■ 电台模式下：

- 按◀按键，选择上一电台。
- 按▶按键，选择下一电台。

■ USB/蓝牙音乐/第三方音乐 APP 等模式下：

- 短按◀按键，播放上一首(曲目号 - 1)。
- 短按◀按键，蓝牙通话记录、电话簿界面，短按向上选择。
- 短按▶按键，播放下一首(曲目号 + 1)。
- 短按▶按键，蓝牙通话记录、电话簿界面，短按向下选择。

2. 仪表

■ 仪表菜单模式时：

- 按下◀按键，向左切换一级菜单及其子菜单。
- 按下▶按键，向右切换一级菜单及其子菜单。

电话按键

- 拨打/接听。(按下此按键后音响系统将进入静音状态)
- 当系统处在与蓝牙无关的界面下时，蓝牙未连接情况下，短按此按键，系统跳转到话机选择主界面；蓝牙已经连接的情况下，系统跳转到拨号主界面。
- 当在拨号界面输入电话号码或者通话记录、电话簿界面选择一条记录，短按可实现拨号功能。
- 在蓝牙已连接、拨号主界面下并且无号码输入的情况下，短按此按键，系统直接跳转到通话记录界面下的已拨电话界面，再次点击，系统自动呼叫已拨电话界面的第一条记录。

语音识别

- 按下此按键，多媒体屏幕切换到语音识别页面，可实现语音功能。

- 再次按下此按键，重新录入语音指令。

仪表/返回

- 仪表非菜单模式时，按下仪表/返回按键，弹出仪表菜单。
- 仪表菜单模式时，按下仪表/返回按键，返回上一级界面，无上一级界面则退出菜单。
- 蓝牙通话界面时，短按结束通话。

模式按键

- 选择模式：按“模式”键切换媒体应用、外设、预装三方音视频应用。

喇叭按键 

- 按下喇叭按键区域，喇叭鸣笛，松手后，喇叭停止鸣笛。

注意

- 请勿长时间按下喇叭按键区域，否则极易损坏喇叭。

温馨提示

- 请遵守交通法规，合理使用喇叭。

转向盘手动调节*

- 调节转向盘的角度或轴向位置时，可握住转向盘，进行以下操作：
 - 向下按转向盘调节手柄，将转向盘调节至需要的位置，然后将手柄恢复至原位。



i 温馨提示

- 车辆在行驶中，禁止调节转向盘，否则可能错误操纵车辆，导致意外事故发生。
- 调节转向盘之后，需上下移动以确认转向盘被牢固锁定。

转向助力模式设置

- 转向助力手感因人而异，不同用户对转向助力手感评价及需求也不一样。
- 用户可通过多媒体  → 车辆设置 → 智能底盘进入“转向助力模式”设置界面，选择调节“舒适”/“运动”。

i 温馨提示

- 车辆在高速行驶时，若感觉转向盘较轻，建议您将转向助力模式设置为运动模式。

灯光开关

灯光开关末端旋钮转到“”挡，所有灯光都关闭，昼行灯除外。当 PAD 上昼行灯功能为开启，则该挡位下昼行灯点亮；当 PAD 上昼行灯功能为关闭，则该挡位下昼行灯熄灭。

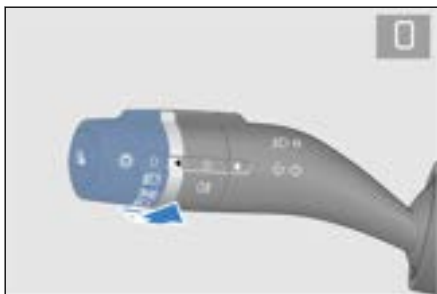

自动灯

灯光开关末端旋钮转到“”挡，BCM 采集光照强度传感器的亮度值，自动控制小灯和近光灯的开启或关闭。

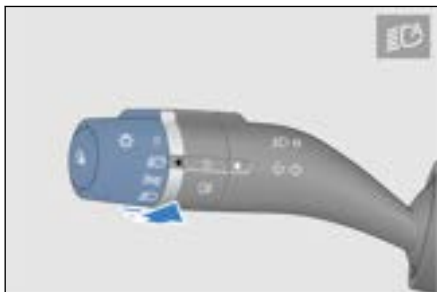

温馨提示

- 光照强度传感器位于风窗玻璃上端，请勿将传感器遮挡，或者溅上任何液体。

小灯

灯光开关末端旋钮转到“”挡，小灯开启。

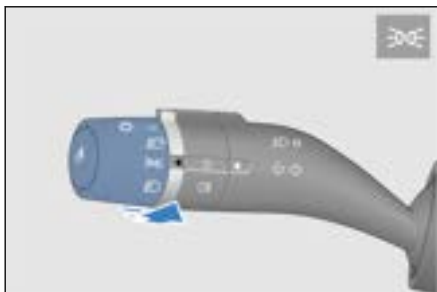

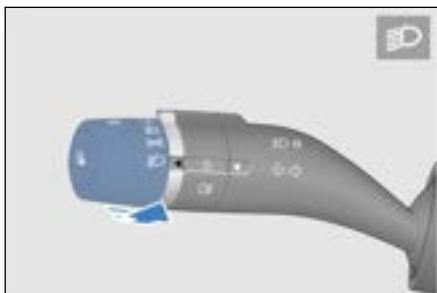

近光灯

灯光开关末端旋转到“”挡，近光灯开启。



后雾灯

灯光开关末端旋转到“”挡，将雾灯旋钮转到“”挡，后雾灯开启。



远光灯

灯光开关末端旋转到“”挡，灯光开关手柄往下推压(远离转向盘)，远光灯开，再次往下推压灯光手柄，远光灯关闭。



超车灯

灯光开关手柄往上抬(靠近转向盘)，超车灯点亮；松开后，灯光开关自动复位，超车灯熄灭。



转向灯

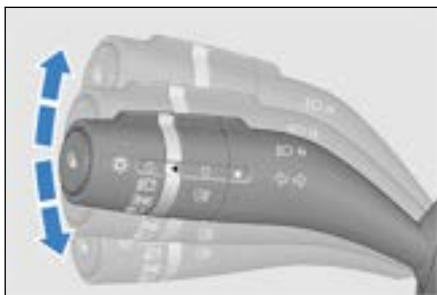

- 向上推组合开关灯光手柄，右转向灯及仪表转向指示灯同时开始闪烁。
- 向下拉组合开关灯光手柄，左转向灯及仪表转向指示灯同时开始闪烁。



⚠ 注意







- 打开转向信号灯后，即使松手，转向信号灯也将持续闪烁。待完全转过弯之后，自动熄灭。根据驾驶员操作习惯不同，个别极限情况下需要转动一圈才能回位。

自动熄灯功能

- 自动熄灯功能开启条件：在组合开关灯光打到“”挡或“”挡时，电源由“启动”状态切换至“停止”状态时，该功能启动。
- 启动自动熄灯功能后，如果左前门处于关闭状态，10s 后，自动熄灯功能会自动将已打开的前大灯、小灯、后雾灯、远光灯熄灭。
- 启动自动熄灯功能后，如果左前门处于打开状态，10min 后，自动熄灯功能会自动将已打开的前大灯、小灯、后雾灯、远光灯熄灭。
- 自动熄灯后，若灯光挡状态改变，则按新状态点亮各灯，若此时仍满足自动熄灯开启条件，则再次进入自动熄灯功能。
- 自动熄灯功能结束：整车电源启动后，自动熄灯功能结束，灯光旋钮正常操作。
- 自动熄灯功能使灯熄灭，且进入防盗状态后，再解除防盗状态，被熄灭的灯会再自动亮起，如果左前门未打开，自动熄灯功能会再次在 10s 后将灯熄灭。如果打开车门，自动熄灯功能会在 10min 后将灯熄灭。

前大灯提前开启/ 延时关闭(Follow me home) 功能*

- 前大灯延时关闭：





- 当组合开关灯光打到“”、“”或“”挡，车主断电至“OFF”挡闭锁离开车辆时，首先执行 Follow me home 功能，相应的灯光点亮 10s(或您所设置的时间)后，灯光熄灭。
- 前大灯提前开启：
 - 当组合开关灯光打到“”、“”或“”挡，车主解锁靠近车辆时，执行 Follow me home 功能，相应的灯光会点亮 10s(或您所设置的时间)提供照明光源。

⚠ 注意



- 前大灯提前开启/ 延时关闭时间可以通过多媒体界面更改设置，未设置时默认时间为 10s。

雨刮开关

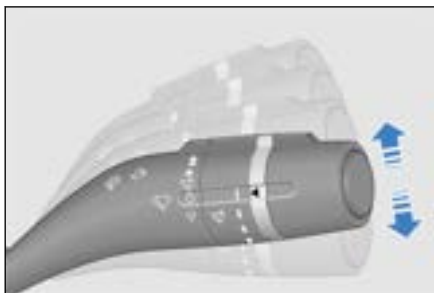

前风窗玻璃刮水器与洗涤剂

- 控制杆用来控制风窗玻璃刮水器和洗涤剂。此杆共分五个挡位：
 - ：高速刮水模式
 - ：低速刮水模式
 - ：自动雨刮/间歇挡位
 - ：停
 - ：点刮模式



- 若欲选择挡位，上抬或下压控制杆即可。
- 在低速与高速挡位时，雨刮连续刮水。
- 若欲让雨刮在点刮模式“”下运作，应从“”位置将控制杆下压，雨刮将低速刮水，直至您将控制杆松开为止。

自动雨刮/间歇挡位

- 雨量传感器根据雨量自动控制刮水器工作模式，传感器位于车内前风窗玻璃内后视镜前。
- 使用自动雨刮功能，需要将开关打到自动雨刮挡，同时通过多媒体  → 车辆设置 → 迎宾进入“自动雨刷”设置项选择开启自动雨刮功能。
- 使用雨刮间歇挡功能，需要将开关打到自动雨刮挡，同时通过多媒体  → 车辆设置 → 迎宾进入“自动雨刷”设置项选择自动雨刮设置项关闭自动雨刮功能。
- 自动雨刮有 4 个挡位的灵敏度，挡位越高灵敏度越高，用户使用自动雨刮功能时，可根据实时的雨况通过调节拨片改变灵敏度，雨刮反应过快，则降低灵敏度；雨刮反应过慢，则提高灵敏度。

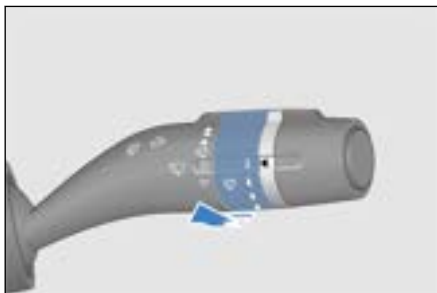

前风窗玻璃刮水器与洗涤器

- 为清洗前风窗玻璃，请将雨刮控制杆往回拉(靠近方向盘方向)，洗涤器一直喷水，同时雨刮运作。
- 当您松开控制杆时，洗涤器将停止喷水，雨刮将摆动 2 次停止运动。



左前门开关组

电动车窗开关

- 整车电源挡位处于“OK”挡时，使用各侧车窗控制开关，可控制该车门玻璃的升降。当整车退电到“OFF”挡后，电动车窗升/降均不能工作。

驾驶员侧车窗控制开关

车窗控制开关有 2 个挡位，如图①和②。



手动操作

- 按下车窗控制开关至①挡位置并保持(不具有防夹功能的车型直接按下车窗控制开关并保持)，车窗下降，松开后车窗停止工作；拉起车窗控制开关至②挡位置并保持(不具有防夹功能的车型直接拉起车窗控制开关并保持)，车窗上升，松开后车窗停止工作。

自动升降

- 按下车窗开关按键至②挡位置后松开，车窗自动下降；拉起车窗控制开关按键至②挡位置后松开，车窗自动上升。

防夹功能

- 若玻璃在上升过程中，有人或物体被夹住，则玻璃会停止上升并自动向下降落一定距离。

i 温馨提示

- 请勿故意夹住身体的某部位来测试防夹功能。
- 如果车窗即将完全关闭时有物体被夹住，则防夹功能可能不起作用。
- 装有防夹功能的车窗也可以通过“智能语音助手”控制车窗开启和关闭*。

车窗自动上升功能及防夹功能失效

- 如果车窗工作指示灯闪烁时，车窗自动上升，防夹功能失灵，可以采取以下方法恢复此功能。
 - 拨起窗控开关手动上升挡并保持，使玻璃上升至最顶端，使其在最顶端位置堵转 400ms，此时窗控开关上的指示灯由闪烁变为点亮，表

刷初始化已完成。防夹模块具备除下软停止功能以外的所有功能。当车窗玻璃完成向下运行堵转(400ms)后具有下软停止功能。

延时功能

- 断电后，如果不开前门，则四门窗控开关有 10min 升降功能延时，可以继续操作车窗升降。在此期间，如果打开前门，延时功能取消，则四门窗控不能再操作车窗升降。

警告

- 关闭电动车窗时，请勿将手放在车窗玻璃上方，避免夹住乘员手或手指，造成极为严重的伤害。

车窗锁止按键

- 按下“车窗锁止”按键，驾驶员可控制四门车窗，后排乘员侧升降器开关功能关闭，同时熄灭其指示灯。



3

控制器操作

中控门锁

驾驶员侧车门配有电动门锁开关。这两个开关可以将所有的车门闭锁或解锁。

①闭锁

按“中控锁闭锁”按键，四门门锁同时闭锁，闭锁红色指示灯点亮。





②解锁

按“中控锁解锁”按键，四门门锁同时解锁，闭锁红色指示灯熄灭。



外后视镜调节开关

外后视镜选择按键

- : 左侧后视镜按键
- : 右侧后视镜按键
- : 外后视镜调节按键
 - 按此按键，可调节外后视镜镜片至合适位置。
- : 电动外后视镜折叠开关
 - 按下此按键，左右外后视镜同时折叠。



温馨提示

- 如果后视镜被冰冻住，请勿操作控制器或刮后视镜的表面，须用喷雾式除冰器除去后视镜表面的冰。

乘员侧车窗控制开关

整车电源挡位处于“OK”挡时，右前及后门车窗控制开关可分别控制右前及后门的玻璃升降。



里程切换开关

- 按下“里程切换”开关，可切换“总里程”——“里程一”——“里程二”——“总里程”，同时仪表显示对应信息切换状态。
- 长按“里程一”、“里程二”，里程信息清零。



模式开关组

① 雪地模式按键

- 按下雪地模式开关①，车辆处于雪地专用模式。
 - 对于相当坚固但覆盖了一层松散和湿滑物质(如草、雪、冰或砂砾)的路面，可用此专用模式。
 - 将优化湿滑工况下的牵引、行驶、操控特性，并谨慎选择加速踏板。





▲ 注意

- 如果在松软雪地条件下因动态稳定控制启用而导致电动机性能下降，则关闭 ESC 系统可能会有用。当克服困难后，必须重新启动 ESC。

- 滚动滚轮②，经济、普通、运动三个模式可循环切换。

紧急警告灯开关

按下开关 ，所有的转向信号灯开始闪烁，仪表转向指示灯同步闪烁；再次按下开关  停止闪烁。



E-Call/云-Call 开关*

① E-Call

E-Call 指紧急救援，当用户车辆出现严重碰撞，或遭遇紧急情况，用户可按下该键以最高优先级接通呼叫中心，人工客服将同时获取客户和车辆的重要数据并协助驾驶员脱离危险，如有需要立即派出救护车赶往现场以保证用户的安全。





- 当用户触摸 E-Call 按钮小于 2s 时，多媒体会弹出提示框，显示“请长按 SOS 呼叫紧急救援”字样。
- 当用户触摸 E-Call 按钮大于等于 2s 时，多媒体则会直接拨打紧急救援中心电话，如需挂断，请点击多媒体上  挂断按钮即可。

温馨提示

- 为保证用户安全，只要用户按下 E-Call 按钮超过 2s，即使挂断，比亚迪紧急救援中心也会有专员回拨用户电话。
- 当出现严重安全事故时，车机系统会自动拨打紧急救援中心电话。为防紧急情况发生，E-Call 自动拨打为默认接听。

②云-Call

云-Call 指道路救援，当用户车辆发生故障，按下该键向比亚迪智慧服务中心发送“道路救援”信号，在服务中心的帮助下获得道路救援、信息提供、人文关怀等一系列帮助。

- 当用户触摸云-Call 按钮小于 2s 时，多媒体会弹出提示框，显示“请长按  呼叫比亚迪智慧服务”字样。用户需要使用该功能，必须按下此按钮 2s 以上。
- 当用户触摸云-Call 按钮大于等于 2s 时，多媒体则会直接拨打智慧服务中心电话，以保证用户的出行。如需挂断，请点击多媒体上  挂断按钮即可。
- 当用户不知道具体地点或者不方便操作时，可要求云-Call 协助进行远程导航。云-Call 会将目的地进行定位，并下发到车机。车机会自动启动地图，并导航到目的地。

室内灯开关

前/侧室内灯

前室内灯开关

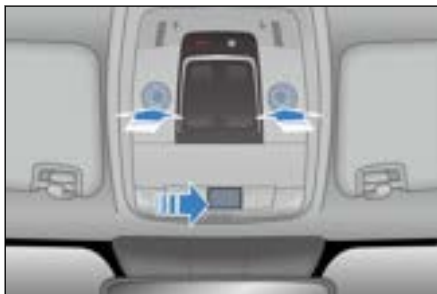

侧室内灯开关



整车非“OFF”挡，“DOOR”挡开关打开时，开门状态下触摸开关，室内灯会高低亮切换，不会熄灭；整车“OFF”挡，“DOOR”挡开关打开，开门状态一段时间后熄灭。期间有其他操作会重新计时。(用户可通过多媒体顶部状态栏下滑打开“便捷”界面开启或关闭“DOOR”挡开关)

摄像头*

室内灯下方的摄像头用于 PAD 上 APP 进行调用。

氛围灯*

用户可通过多媒体  → 车辆设置 → 灯光和氛围进入设置界面，可以对氛围灯亮度、颜色和区域进行控制。

汽车天幕*

- 多媒体主页“下拉栏”，点击天幕设置按键，可设置天幕透明度、自动调光、退电自动调暗。

天幕透明度调节

通过调节界面左侧滑动条可选择透明度。

自动调光

天幕根据外界光线的变化自动调节天幕透光度，通过调节界面右侧“自动调光”按钮，可设置开启和关闭。

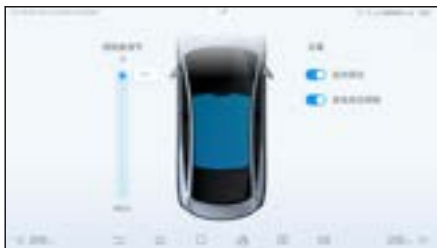

退电自动调暗

整车下电到“OFF”档，天幕自动调节到最暗，上电后恢复到之前状态。

使用和驾驶

4

4-1 充/放电说明.....	107
充/放电说明.....	107
充电方法.....	111
放电装置*.....	123
充电口电锁控制功能.....	126
续航里程显示.....	128
4-2 电池.....	129
动力电池.....	129
起动型铁电池.....	132
4-3 使用要领.....	133
磨合期.....	133
挂车拖曳.....	133
安全驾驶注意事项.....	134
用车建议.....	134
如何节省电能并延长车辆的使用 寿命.....	135
运载行李.....	137
车辆涉水.....	138
预防火灾.....	139
防滑链.....	141
4-4 启动和驾驶.....	142
启动车辆.....	142
遥控启动功能*.....	144
换挡操纵机构.....	145
电子驻车(EPB)*.....	146
自动驻车(AVH).....	149
驾驶要领.....	150

4-5 驾驶辅助功能.....153

自适应巡航系统*	153
智能领航系统*	158
预测性紧急制动系统*.....	159
交通标志识别系统*.....	163
智能远近光灯辅助系统*..	164
车道偏离抑制系统*.....	165
车道偏离预警系统*.....	167
盲区辅助系统*.....	170
抬头显示*.....	173
胎压监测.....	174
低速提示音系统.....	178
全景影像系统*.....	179
驻车辅助系统.....	181
驾驶安全系统.....	185
驾驶员监测辅助系统*.....	190
智能扭矩控制系统*.....	192

4-6 其他主要功能说明.... 196

内后视镜.....	196
电动外后视镜.....	196
雨刮.....	197
行车记录仪*.....	199

充/放电说明

充电安全警告

- 充电设备为高压用电器件，禁止未成年人进行充电作业或触摸使用充电设备，在充电时请勿让未成年人靠近。
- 充电时可能影响医疗或植入式电子设备，充电前请咨询电子设备制造商。
- 请选择在相对较安全的环境下充电(如避免有液体、火源、热源等环境)。
 - 下雨充电时，请注意对充电装置进行保护，避免进水。
- 充电前设备检查与操作：
 - 确保供电设备、充电枪、充电口、充电连接装置等没有电缆磨损、端口生锈、壳体破裂或端口内有异物等异常情况。
 - 当供电插头/供电插座或充电枪/充电口的金属端子因生锈或腐蚀而造成有损坏或连接松动时，请勿充电。
 - 当充电枪/充电口和供电插头/供电插座有明显污渍或潮湿时，请用干燥清洁的布擦拭，确保连接处干燥、洁净。
- 使用满足国家相关标准的电动汽车专用充电设备：
 - 请勿对充电设备及相关端口进行改装、拆卸或维修，避免导致充电故障，引起火灾。
 - 严禁使用不合格产品。
- 严禁湿手操作，否则可能引起电击，造成人身伤害。
- 充电时，如果发现车辆或充电设备异常，请立即停止充电，并建议与比亚迪汽车授权服务店联系。
- 充电时，为避免损坏车辆，应具有以下预防意识：
 - 请勿晃动充电枪，可能会损坏车辆充电口。
 - 当有雷雨天气时，建议不要给车辆充电，闪电击中可能导致车辆损坏。
- 充电时，请勿开启前舱进行维修。

- 充电结束后，请勿以湿手或站在水里断开充电设备，否则可能引起电击，造成人身伤害。
 - 车辆行驶前，请确保充电设备从充电口断开。

充电注意事项

- 当组合仪表 SOC 电量低时，表明动力电池电量即将耗尽，请及时充电，否则会影响动力电池的使用寿命及车辆的驾驶体验。
- 家用便携式交流充电，是指使用车辆配备的交流充电连接装置(简称三转七)进行充电。推荐使用 220V 50Hz 10A 的专用交流线路和电源插座，避免因大功率充电导致线路破坏和保护跳闸，影响其他设备的正常使用。
- 为了避免对充电设备造成破坏(充电设备注意事项):
 - 请勿撞击充电设备，请注意防止跌落、外力冲撞等机械损伤。
 - 请勿把充电设备放在靠近加热器或其他热源的地方。
- 充电前插枪操作：
 - 先确保充电枪和充电口无异物，且充电枪端子的防触帽没有松动或变形。
 - 手握充电枪，将充电枪对准充电口并推入，确保充电枪插入到位。
- 充电结束拔枪操作：
 - 先停止充电，并确保充电接口已经解锁。
 - 手握充电枪，并按住充电枪上的按钮，拔出充电枪。
 - 请勿在充电接口锁止状态下强行拔出充电枪，否则会损坏充电接口。
- 充电前，电源挡位建议处于“OFF”挡。
- 充电时注意事项：
 - 启动车辆可使用空调。为保证充电功率，建议关闭空调
- 充电时，建议将车辆停放在通风处，建议人员不要停留在车辆内。
- 当动力电池电量充满后，系统会自动停止充电。
- 提前结束充电时，应先将交流充电桩或直流充电机关闭，再断开充电连接装置；家用便携式交流充电时，应先断开车辆端充电枪，再断开电源端供电插头。

- 充电结束并拔下充电枪后，请确保充电口保护盖和充电口盖处于关闭状态，因为水或异物可能会进入充电口端口，影响正常使用。
- 直流充电时，车辆为了识别充电桩的真实能力，让充电桩发挥最大输出能力，进而给用户带来更好的充电体验，在识别期内直流充电功率较小。（仅电机升压直流充电方案）
- 启动车辆前，请确保充电设备已经断开，因为充电设备锁止机构在没有完全锁止状态下，车辆可能能够挂挡行驶，导致充电设备及车辆损坏。
- 北方气温较低区域，建议用户在有供暖的室内进行充电。
- 南方气温较高区域，建议用户在阴凉通风处充电。
- 电池温度过低或过高时，车辆的充电性能会受到影响。
 - 低温充电时，温控系统可改善电池低温充电能力，受限于充电桩输出能力，充电时间延长，加热时间延长，加热耗电会增加。属于正常表现。
 - 直流充电时在低温高电量状态下，基于电池低温特性，充电电流较小，因此为了提高充电速度，建议您在低电量状态为车辆充电。
 - 为提升用车体验，建议您在用车结束后立刻充电，因为此时电池温度相对较高，充电性能更佳。
- 低温充电开空调时，电池温控系统性能和充电性能会受到影响。
- 充电过程中，当电池温控系统工作后，组合仪表或多媒体显示充电功率可能有短时波动，属于正常现象。
- 充电完成前，为提高电池使用寿命，会开启电池均衡，可能会存在充电时间较长的现象。
- 高温直流大功率充电，电池温控系统性能可能会受空调影响，出现充电性能下降，充电时间延长现象。为保证充电效率，建议充电过程中保持空调关闭。
- 当充电开启加热或冷却时，充电时间存在一定延长，充电耗电量也会稍有增加，属于正常现象。
- 充电过程中及充电结束后的一段时间内，电池冷却可能会启动，压缩机、风扇等零部件按需工作，前舱会有一些的声音，属于正常现象。
- 充电时，组合仪表或多媒体上会提示预计剩余充满电时间。不同温度、电量、充电设施等情况下，剩余充满电时间可能有一定偏差，属于正常现象。充电结束前，仪表显示“正在计算中...”属于正常现象。
- 如果充电口盖因天气等原因导致冻住，请勿强行开启充电口盖。

- 如果车辆长时间不使用，建议充满后再使用，为了延长动力电池的使用寿命，停放期间建议每三个月进行充电一次。

温馨提示

- 当充电口盖未解锁时，请勿强行开启充电口盖。
- 请勿在电锁锁止状态强行插入、拔出充电枪。
- 充电口堵盖完全开启状态，请勿关闭充电口盖。
- 车辆外接充电后，散热风扇和空调压缩机可能因为动力电池加热或冷却需求而自动开启工作，这属于正常现象！

充电方式

纯电动汽车，由动力电池提供的电能进行行驶。为了避免动力电池亏电而影响用车体验，及时充电和行驶前预估电量需求是非常重要的。

车辆有以下充电方式：

1. 家用便携式交流充电*
 2. 充电桩单相交流充电*
 3. 充电机直流充电*
- 动力电池充电完成所需时间，因充电方式、剩余电量、实时温度、使用时间、环境温度等条件而变化。
 - 选用符合国家标准的充电设备。
4. 预约充电(仅限交流充电)

充电模式

- 预约充电(仅限交流充电)：按照用户设置的充电时间对车辆定时充电。
- 立即充电：充电枪连接后即开始进行充电。

一般充电故障诊断

故障状态	可能原因	解决方法
不能充电，物理连接完成，但未启动充电	动力电池已充满	动力电池已充满时，充电会自动停止。
	动力电池温度过高或过低	将车辆置于适宜温度的环境内，待温度正常后再充电。
	起动铁电池过度放电	请更换起动铁电池。
	充电设备故障	确认充电设备电源指示灯正常，或无其他异常提示，否则更换充电设备进行充电或联系充电设备供应商。
充电中途停止充电	车辆显示故障	确定组合仪表上有充电系统故障提示语，则停止充电，建议与比亚迪汽车授权服务店联系。
	电网断电	交流充电过程中，当外部电网短时间断电并再次供电时，比亚迪充电设备会自动重新启动充电，不用重新连接充电设备。
	充电电缆没有连接完好	确认充电连接装置电缆无虚接。
	充电连接装置开关被按下	充电连接装置开关被按下则停止充电，需重新连接充电连接装置，启动充电。
	动力电池温度过高或过低	组合仪表显示 EV 功能受限，充电会自动停止，待电池温度恢复正常后再充电。
	车辆或充电桩发生故障	确认充电桩或车辆有故障提示，建议联系比亚迪汽车授权服务店。

充电方法

- 充电前检查：
 - 确保充电装置没有壳体破裂、电缆磨损、插头生锈或有异物等异常情况。
 - 充电连接装置连接松动时，请勿充电。
 - 确保充电口内没有水或异物，金属端子没有生锈或者腐蚀。
- 若出现以上情况，禁止充电，否则可能导致短路或电击，引起人身伤害。

家用便携式交流充电

1. 设备说明

- 交流充电连接装置可以将车辆与家用标准 220V50Hz 10A 单相两极带地插座相连，为车辆充电。



- 供电插座应选用符合国家标准的家用插座，避免因大功率充电导致线路损坏和保护跳闸，影响其他设备的正常使用。
- 该装置由符合国家标准的供电插头、充电枪、充电枪保护盖、充电线缆组成，简称三转七。供电插头连接家用标准供电插座，充电枪连接车辆充电口。
- 设备规格：220V AC 50Hz 8A
- 充电时间：请参考组合仪表上的充电时间提醒。

⚠ 警告

- 具体充电安全警告见充电设备说明中充电安全警告。
- 最高使用环境温度：50℃，不使用时请将该产品存放于阴凉干燥处。
- 充电时，禁止将设备放置于后备箱、车头下以及轮胎附近。
- 使用时避免车辆碾压、掉落及人为踩踏。
- 禁止跌落，严禁直接拉扯线缆移动此设备，移动时需轻拿轻放。
- 严禁对充电设备及相关端口进行改装、拆卸或维修。
- 不建议使用外加的电线或者适配器/转接器。如果一定要外加转接，请选择合适的线径($\geq 1.5\text{mm}^2$ 的电线)，且适配器/转接器参数需满足要求。
- 严禁在家用供电插排线变软以及充电枪电缆磨损、绝缘层破裂或者其他任何损坏的情况下，使用该充电设备。

⚠ 警告(续)

- 严禁充电枪、供电插头或供电插排断开、破裂或者表面露出有任何损坏状况的情况下，使用该设备。
- 为了防止电动充电口盖失灵，切勿连续重复开闭充电口盖。建议两次开闭充电口盖的时间间隔 $\geq 1s$ 。

⚠ 注意

- 充电时，充电连接线不能盘放，会影响散热。
- 具体充电注意事项见充电说明。

i 温馨提示

- 建议联系比亚迪汽车授权服务店或当地电工，按充电设备要求选择合适的电源。
- 充电设备接地说明：设备必须接地良好，如果充电设备出现故障或者损坏时，接地线可提供最小阻抗电路放电从而减少触电的危险。设备装有设备接地点与供电插头接地点相连的接地线，供电插头必须与符合安装正确且接地良好的供电插座互配。

2. 充电操作指南

- 车辆门锁处于解锁状态，电源挡位建议退至“OFF”挡电，按下充电口盖，充电口盖自动弹开。



- 打开充电枪和车辆插座的保护盖，确保充电枪头和充电插座的端部没有障碍物。



i 温馨提示

- 当充电口盖未解锁时，请勿强行开启充电口盖。
- 如果充电口盖因天气等原因导致冻住，建议使用热水将冰融化，再开启充电口盖，请勿强行打开。

- 连接供电口端：

- 将三转七的供电插头插入家用插座中，三转七电源指示灯常亮(红色灯)。

- 连接车辆接口：

- 按下充电枪上的锁止按钮(黑色按钮)，将充电枪插入车辆插座中，然后松开锁止按钮。

- 插好充电枪，组合仪表充电连接指示灯 \mathcal{C} 点亮。三转七充电指示灯会闪烁(绿色灯)。



i 温馨提示

- 请勿在电锁锁止状态强行插入充电枪。

- 充电过程中，仪表显示相关充电参数，同时显示充电画面。

- 此时可以通过多媒体设置预约充电，设置流程详见多媒体预约充电功能设置。

i 温馨提示

- 充电时，组合仪表或多媒体上会提示预计剩余充满电时间。不同温度、电量、充电设施等情况下，剩余充满电时间可能有一定偏差，属于正常现象。
- 电量较低时，不能使用预约充电功能。

3. 停止充电操作指南**■ 结束充电：**

- 车辆电量充满会自动结束充电。
- 如需提前结束充电直接进入下一步。

■ 断开充电口连接：

- 若电锁工作模式为停用防盗，则直接按下充电枪的机械按钮，拔出充电枪。
- 若电锁工作模式为启用防盗，需要按钥匙解锁按钮或按下门把手上微动开关(钥匙在附近时)，再按下充电枪的机械按钮，拔出充电枪。

**i 温馨提示**

- 整车解锁，按钥匙解锁按钮(OFF 挡充电时)或按下门把手上微动开关(钥匙在附近时)。
- 启用防盗时，拔出充电枪前，请操作整车解锁以解除充电口的电锁，并在 30s 内拔出充电枪头，否则充电口的电锁会重新锁止。
- 电锁工作模式可通过多媒体设置，设置步骤详见本章节“充电口电锁”功能设置。
- 若解锁操作后无法拔下充电枪，可多次尝试解锁，仍无法拔枪时，可尝试应急解锁，操作步骤参照充电口电锁控制中充电口应急解锁。
- 停用防盗时，如果直接按下机械按钮无法拔出充电枪，可尝试整车解锁后再次操作。

- 断开供电插头。
- 关闭充电口保护盖和车辆充电口盖。
- 妥善放置充电设备。



i 温馨提示

- 充电口保护盖完全开启状态，请勿关闭充电口盖。

⚠ 警告

- 三转七禁止跌落，禁止直接拉扯线缆移动此设备，移动时需轻拿轻放，使用后请将设备存放在阴凉处。

充电桩单相交流充电*

1. 设备说明

■ 单相交流充电盒

- 使用充电盒为车辆充电，充电设备的使用请参考其使用手册或按其指导步骤操作。
- 设备规格：220V AC 50Hz 32A
- 单相交流充电盒：该装置由充电盒、充电枪和连接线缆组成，断路器、急停开关等信息参见充电盒说明书。



■ 单相交流充电桩

- 使用公共场所的单相交流充电桩为车辆充电。部分充电桩未配备充电枪，需准备交流充电连接器。

- 设备规格：220V AC 50Hz 32A 或 220V AC 50Hz 16A

- 交流连接装置：该装置由符合国家标准要求的供电插头、充电枪、插头/充电枪保护盖和连接线缆组成，简称七转七。供电插头连接充电桩供电插座，充电枪连接车辆充电口。

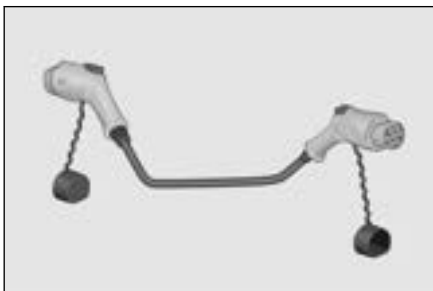

i 温馨提示

- 七转七在使用过程中，为避免接反，注意供电插头与充电枪的标识。
- 七转七不随车提供，如有需要建议到比亚迪授权汽车服务中心自行购买。

■ 三相交流充电桩*

- 使用公共场所的交流充电桩为车辆充电。交流充电桩通常安装在大型超市、购物广场及停车场等公共场所。
- 也可使用比亚迪三相交流充电桩为车辆充电，充电设备的使用请参看其使用手册或按其指导步骤操作。
- 设备规格：380V AC 50Hz 63A
- 充电时间：请参考组合仪表上的充电时间提醒。

⚠ 警告

- 具体充电安全警告见充电说明。

⚠ 注意

- 充电前注意车辆停放位置，确保充电时充电连接线不要拉直。
- 在未充满电的情况下，需要提前结束充电，请通过充电设备设置提前结束充电，尽量不要带载断电。
- 具体充电注意事项见充电说明。

温馨提示

- 当外部电网短时间断电并再次供电时，比亚迪充电设备会自动重新启动充电，不用重新连接充电设备。
- 设备必须接地良好，如果充电设备出现故障或者损坏时，接地线可提供最小阻抗电路放电从而减少触电的危险。
- 本车在三相交流充电桩充电，功率是 6.6kw。

2. 充电操作指南

通过七转七将车辆与交流充电桩相连，或者通过交流充电桩/盒的充电枪将车辆与交流充电桩/盒相连，实现交流充电。

即时充电方法：

- 解锁整车，打开充电口盖：
 - 参照家用便携式交流充电的解锁充电口盖，打开充电口盖。
- 连接供电口端：
 - 若使用充电盒为车辆充电，则无需此步操作。
 - 若使用交流充电桩且充电桩配备充电枪，则无需此步操作。
 - 若使用单相交流充电桩且充电桩未配备充电枪，则需使用七转七，使用时需将供电插头连接至充电桩上供电插座。
- 连接车辆接口：
 - 将充电装置的充电枪连接至车辆充电口，并可靠锁止。
- 充电设置：
 - 对于交流充电盒或公共场所没有设置选项的交流充电桩，可跳过此步骤。
 - 对于公共场所所有设置选项的交流充电桩/盒，需要刷卡或扫二维码等操作，具体操作见充电桩/盒使用说明。
- 组合仪表充电连接指示灯点亮。
- 充电过程中，组合仪表显示相关充电参数，同时显示充电画面。
 - 此时可以通过多媒体设置预约充电，设置流程详见预约充电功能设置。

3. 停止充电操作指南

- 结束充电：

- 充电设备设置提前结束或电量充满车辆自动结束充电。
- 断开充电口连接：
 - 参照家用便携式交流充电断开充电口连接。
- 断开供电插头：
 - 若使用七转七，建议先拔出充电枪，后拔出供电插头。
 - 若使用充电盒为车辆充电，则无需此步操作。
 - 若使用交流充电桩且充电桩配备充电枪，则无需此步操作。
- 关闭交流充电口保护盖和车辆充电口盖(参照家用便携式交流充电)。
- 整理充电设备，并妥善放置。
 - 若使用交流充电桩/盒，将充电枪放到充电桩/盒的指定位置。
 - 若使用七转七，将其整理好，并妥善放置。

警告

- 七转七禁止跌落，严禁直接拉扯线缆移动此设备，移动时需轻拿轻放，使用后请将设备存放在阴凉处。

充电机直流充电*

1. 设备说明

- 使用公共场所的直流充电机为车辆充电，充电机一般安装在特定的充电站。
- 设备规格：请查看充电机相关说明。
- 充电时间：请参考组合仪表上的充电时间提醒。

2. 充电操作指南

- 通过直流充电机的充电枪将车辆与直流充电机相连，实现直流充电。
- 即时充电方法：
 - 充电前，车辆门锁要处于解锁状态，电源挡位建议处于“OFF”挡。
 - 解锁充电口盖，打开充电口盖、充电口保护盖。

- 连接车辆接口：
- 将充电机的充电枪连接至车辆充电口，并可靠锁止。



- 按充电设备指导步骤操作，启动充电。
- 组合仪表充电连接指示灯点亮。
- 充电过程中，组合仪表显示相关充电参数，同时显示充电画面。

温馨提示

- 充电时，组合仪表上会提示预计剩余充满电时间。不同温度、电量、充电设施等情况下，剩余充满电时间可能有一定偏差，属于正常现象。
- 直流充电结束后，电池冷却可能仍处于启动状态，组合仪表会显示“动力电池智能温控系统工作中”。冷却过程中，压缩机、风扇等零部件按需工作，前舱会有一些声音，属于正常现象。

3. 停止充电操作指南

- 结束充电：
 - 充电机设置提前结束或充电已完成充电机会自动结束充电。
- 断开充电口连接：
 - 按下直流充电枪上的机械锁止按钮，拔出充电枪。
- 充电桩直流充电结束，整理充电设备，并妥善放置，将充电枪放到充电机的指定位置。
- 关闭直流充电口保护盖与车辆充电口盖。

警告

- 具体充电安全警告见充电说明。

⚠ 注意

- 充完后，若充电枪不能拔出，请及时联系充电机客服人员。
- 具体充电注意事项见充电说明。

i 温馨提示

- 充电口保护盖完全开启状态，请勿关闭充电口盖。

预约充电

- 本车可通过多媒体或智能语音设置充电模式，以下方式均可进入设置页面：
 - 通过多媒体 ☰ → 新能源进入“预约充电”设置界面；
 - 通过呼唤“你好小迪，打开预约充电”、“你好小迪，我要预约充电”、“你好小迪，请帮我打开预约充电”快速进入。
- 本车可通过点击返回键 ⏪ /home 键 ⏩ 或智能语音退出预约充电页面：
 - 通过呼唤“你好小迪，关闭预约充电”、“你好小迪，退出预约充电”快速退出。

设置页面

- ① 预约充电开关
- ② 充电起止时间
- ③ 重复周期
- ④ 设置



- 出厂时车辆默认设置为立即充电，即预约充电开关关闭。
- 如需进行预约充电，点击预约充电开启按钮①，设置充电起止时间②和重复周期③，点击“确定”保存设置。
- 预约设置成功后，若用户在充电开始时间前连接充电枪或按下电源按键使车辆熄火下电，多媒体将提醒用户当前为预约充电，可根据需要改为立即充电。

- 用户可点击智慧充电设置图标④，在“预约充电提醒”中关闭连接充电枪提醒及下电提醒功能。



i 温馨提示

- 提醒界面“改为立即充电”只针对本次预约，如需取消全部预约，请在设置界面关闭预约充电开关。
- 预约充电功能仅针对比亚迪配送交流充电桩，如需在公共充电设施上应用，请确定设施可支持车端预约。
- 电池电量过低时，车辆在进入预约前将进行保底充电，保底充电时多媒体仍会进行下电提醒和充电枪连接提醒，仪表下方将出现相应的温馨提示。
- 连接直流充电枪*，预约设置无效，车辆将进入立即充电。

⚠ 注意

- 预约充电功能只针对比亚迪配送的交流慢充设备研发，车主使用非比亚迪认证的交流慢充充电设备时，应关闭本功能，否则可能因充电设备不响应导致无法预约或立即充电，造成车辆亏电、电池电量不足。

智能充电功能

- 动力电池电量充足的前提下，当系统检测到起动铁电池电量偏低时，会主动触发上高压电功能，可以通过动力电池给起动铁电池补充电量。

i 温馨提示

- 车辆在长时间放置过程中，可能会启动智能充电功能，前舱风扇可能会启动属于正常现象，并非车辆故障。
- 智能充电的电能来自动力电池，车辆进入智能充电会使 SOC 降低，这属于正常现象，并非车辆故障。

i 温馨提示(续)**放电装置***

- 本车拥有车辆对外放电功能：车辆对负载放电(VTOL)。

⚠ 警告

- 禁止在放电时接触放电排插、车内放电插座或者车辆充电口的金属端子。
- 放电期间，有异常情况，如异味、冒烟，请立即停止使用。
- 放电安全警告同充电安全警告(见充电说明)。
- 不使用时请将该产品存放于阴凉干燥处。
- 放电时，禁止将设备放置于后备箱，车头下以及轮胎附近。
- 使用时避免车辆碾压，掉落及人为踩踏。
- 禁止跌落，禁止直接拉扯线缆移动此设备，移动时需轻拿轻放。
- 禁止在插排线变软以及放电枪电缆磨损、绝缘层破裂或者其他任何损坏的情况下，使用该设备。
- 禁止放电枪、供电插排断开、破裂或者表面露出有任何损坏状况的情况下，使用该设备。

⚠ 注意

- 放电连接装置使用注意事项参照充电注意事项中第 3 条充电设备注意事项。
- 放电前请确认整车电量，预估剩余续驶里程。
- VTOL 放电前，请确保外接负载处于关闭状态。

i 温馨提示

- 尽量在 SOC 较高时使用该功能。
- 整车在使用车辆对外放电时，在整车电量较低时限制此功能。

i 温馨提示(续)

- “OFF”挡长期连接 VTOL 连接装置而不输出时，整车静态功耗增加，建议用户在不用设备时拔下放电枪/充电枪。

车外放电方法

1. 设备说明

- 车辆对负载放电连接装置 (VTOL):
 - 该装置由放电枪、排插、电缆及放电枪保护盖组成。
- 设备规格：额定 220V/16A/50Hz
 - 车外放电即通过 VTOL 连接实现车外放电，最大放电功率为 3.3kW。

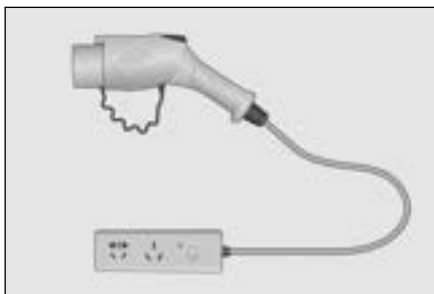

2. 开始放电操作指南

- 放电前，车辆处于解除防盗状态。
- 解锁充电口盖开关，打开充电口盖、充电口保护盖。
- 放电前检查：
 1. 确保放电车辆的整车电量不低于 15%。
 2. 确保 VTOL 连接装置没有壳体破裂、电缆磨损、插头生锈或有异物等异常情况。
 3. 确保充电口端口内没有水或外来物，金属端子没有生锈或者腐蚀造成的破坏或者影响。
- 若出现第二、第三种情况，禁止放电，否则可能导致短路或电击，引起人身伤害。

■ 连接放电连接装置：

- 将 VTOL 放电枪连接至充电口，并可靠锁止。



- 按下放电插座上开关按钮，插座指示灯常亮(红色)，表示插座可以使用。

■ 放电开始：

- 放电装置连接好后，车辆开始放电，车辆仪表显示放电信息。

3. 停止放电操作指南

■ 结束放电：

- 断开负载。

■ 断开放电连接装置：

- 整车处于解锁状态，按下放电枪机械按钮，将放电枪从充电口中拔出。
- 关闭充电口保护盖和充电口盖(参照[家用便携式交流充电](#))。

■ 整理设备：

- 放电完成后将放电装置妥善放置。



车内放电方法*

■ 设备规格：

- 单相放电：额定 220V AC 50Hz 8A

■ 放电前准备：

- 确认整车电源处于“OK”挡位。

- 如果插座表面有损坏、生锈、破裂或连接太松的时候请不要放电。
- 当插头有明显污渍或潮湿时请先断电，用干燥清洁的布擦拭插头，确保插头干燥、洁净。

插入负载：

- 将需要使用的用电设备插头连接车内放电插座。

放电开始：

- 插入负载后，车辆开始放电。

结束放电：

- 可通过拔下负载插头或者将整车退电至“OFF”挡结束放电并拔下负载。



i 温馨提示

- 电源挡位处于“OFF”挡时，车内放电无法使用。
- 车内最大放电功率为 2.2kW。

充电口电锁控制功能

- 为防止充电枪被盗，本车在充放电过程中充电口具备防盗功能。该功能默认为“停用”状态，若需要开启防盗功能，用户可通过多媒体  → 新能源进入“充电口电锁防盗”设置界面，选择“启用”开启防盗功能。
- 进入“充电口电锁工作模式”后选择“开启”或“停用”。
- 在“启用”充电口电锁防盗下，用户插枪且四门、前舱盖及行李箱盖处于闭锁状态，此时，充电枪会被锁止，若用户需要断开充电枪可将整车解锁。



解锁操作

- 在“启用”模式下，充电过程中用户可以通过以下几种方式进行解锁拔下充电枪：
 - OFF 挡状态下，按智能钥匙解锁按键进行解锁；
 - 按主驾门外门把手旁边的微动开关进行解锁；
 - 按主驾门内车窗下的中控锁进行解锁。

序号	“电锁防盗工作模式” 设置状态	整车四门防盗锁状态	充电枪能否被拔出
1	启用	闭锁	不可以
2	启用	开启	可以
3	停用	闭锁	可以
4	停用	开启	可以

- 如上表格，车辆若处于 2/3/4 状态下，用户除上述解锁操作外，可通过按充电枪按钮进行解锁拔枪，但此操作有可能影响充电口或充电枪的使用寿命，为应急操作，不建议频繁进行此操作。

⚠ 警告

- 充电口电锁解锁后，30s 内可拔枪，30s 后电锁会重新闭合，拔枪需重新解锁。

充电口电锁应急解锁

- 当电锁出现故障，不能拔出充电枪时，可通过手动应急解锁，尝试拔出充电枪。

交流充电口电锁拉索

打开行李箱盖，内侧行李箱右护面板设有电锁拉索。

扣开拉锁卡扣，拉起电锁拉索，可解锁充电枪。

解锁完成后复位拉索卡扣。



i 温馨提示

- 若上述功能异常或失效，建议联系比亚迪汽车授权服务店。
- 该功能只适用交流充电口。

续航里程显示

为带给客户更好的驾驶体验，本车具备“续航里程显示模式设置”选择功能，该功能默认为“标准模式”，可通过多媒体  → 新能源 → 能量管理进行相关设置。

- 标准模式里程：基于综合工况测试结果的里程显示。
- 动态模式里程：基于电池可用电量与当前平均能耗计算所得的预估里程显示。
- 续航里程显示模式设定后，具有记忆功能。车辆断电后，下次再上电时，仍保持上次设定的显示模式。

i 温馨提示

- 设定“动态”续航里程显示模式时：
 - 每次充满电显示的续驶里程会基于上一行驶的能耗进行计算而有所不同。
 - 显示的续航里程会根据空调的开启状态、驾驶模式的选择以及驾驶员的驾驶习惯进行调整，更贴近车辆当前使用情况下的预估剩余里程。

动力电池

- 动力电池是车辆的动力源，可进行反复充放电。通过外接电源给动力电池进行充电，车辆在制动或滑行时，亦可通过能量回收的方式为动力电池充电。
- 动力电池位于车身地板下，车辆在经过颠簸路面或在坎坷不平的道路上行驶时，应尽量将车速降低，注意防止磕碰，如有磕碰请及时到比亚迪授权服务店检修。

电池特性

- 受电池自身电化学特性的影响以及出于保护动力电池的目的，在如下情况下车辆的性能存在一定差异，属正常现象：
 - 动力电池在高电量下，整车回馈性能可能会减弱。
 - 动力电池在充电至高电量时会切换至涓流充电模式，末端充电时间加长，仪表显示的预估剩余充电时间会有偏差。
 - 动力电池在低电量下，整车加速性能会减弱。
 - 动力电池在低电量下，VTOL*不能正常使用，请及时充电。
 - 动力电池在高温或者低温下，充放电能力都会有所减弱，充电时间变长，属于正常现象。极端温度下行驶时，可能会出现动力性能减弱的情况。
 - 动力电池在低温下充电，控温系统将可改善电池低温充电能力，低温充电指导事项可参照充电注意事项。
 - 低温环境用车，电池温控系统会在合适的时机智能启动加热，保证低温行驶的动力性和放电性能，提升您的用车体验。短途行驶工况，可能存在无效加热，增加耗电量、缩短续驶里程。
- 动力电池在正常情况下，车辆的续驶里程受如下因素影响：
 - 驾驶习惯：如频繁加减速的续驶里程比匀速行驶的短，高速行驶的续驶里程比低速行驶的短。
 - 路况：如路况颠簸或长坡的续驶里程会比平坦干燥路面的短。
 - 气温：低温环境下续驶里程会比常温环境短。
 - 用电设备的使用情况：如车辆使用过程中空调开启的续驶里程会比空调关闭的短。

- 动力电池在低温下，可用电量会有所减少，且可用电量会随着温度的降低而减少。车辆在高电量下停放在低温环境中充电，可能会出现 SOC 跳变到 100% 的现象。
- 电池的可用电量会随着车辆的使用时间增加而有所减少。

电池使用建议

- 建议在环境温度-10~40℃之间使用车辆，当电量低时，为保证足够的续航里程和良好的加速性能，请及时充电。
- 为了保证长期的性能，应避免把车辆持续暴露在高温或极低的环境中超过 24 小时。
- 在环境温度较低时，若车辆长时间停放，可放于地下车库、暖库等温度较高区域，以降低电池热量散失，保证车辆使用性能。
- 使用车辆时，建议避免频繁急加急减速，选择平坦干燥路面行驶，必要时，关闭空调等大功率用电设备或者调整空调的温度，以减小大功率用电设备消耗的电量，增加续航里程。
- 首次使用车辆或长时间停放后再使用车辆，仪表显示的 SOC 可能存在偏差，建议先对车辆进行一次满充。
- 日常使用车辆时，请定期使用充电设备为车辆充满电(建议每周至少一次满充)，每 3 个月至半年，进行一次低电态(<10%SOC)的满充电。
- 在极端工况下(如持续急加减速等)，如果动力电池温度过高，动力电池的放电能力会逐步降低，属于正常现象。如果电池温度持续上升，仪表会点亮故障灯，此时建议联系比亚迪汽车授权服务店。
- 当电池 SOC 出现异常上升或下降时，建议联系比亚迪汽车授权服务店检查。

⚠ 警告

- 如果发生紧急危险事故时，请注意如下警告：
 - 为避免人身伤害，请勿直接接触动力电池。
 - 请尽快联系比亚迪授权的服务中心。
 - 如果动力电池损坏时有液体泄漏切勿触摸这些液体，如果不慎进入皮肤或眼睛，请立即用大量清水冲洗，并立即就医。

⚠ 警告(续)

- 如果车辆失火，请使用专用灭火器灭火，请勿使用水基型灭火器灭火。

⚠ 注意

- 为保证动力电池安全，车辆停放应远离易燃、易爆物品，远离火源及各种危化品。
- 电池的可用电量会随着车辆的使用时间增加而有所减少。
- 停放应远离热源，避免阳光长时间暴晒，否则会降低动力电池的使用寿命。
- 当车辆长时间(超过 7 天)不使用时，建议保持电池电量在 40%~60%，这样会延长动力电池的使用寿命；超过 3 个月不使用的，必须每隔 3 个月对动力电池进行充满后再进行放电至 40%~60%，否则可能会引起动力电池过放，降低电池性能，甚至损坏，由此导致的车辆故障及损坏，将无法进行质保。
- 动力电池位于车身底部，如遇崎岖路面，请谨慎驾驶。如果动力电池出现磕碰，建议立即联系比亚迪汽车授权服务店检修。
- 如电池包需要维修时，禁止人员进入车内。

动力电池回收

当新能源汽车达到报废要求时，建议您按以下流程操作：

1. 将车辆送至比亚迪回收服务网点，比亚迪将对动力电池进行残值评估。
2. 将评估后的车辆送至报废汽车回收拆解企业拆卸动力电池。
3. 将汽车回收拆解机构拆卸的废旧动力电池移交至回收服务网点，回收服务网点将对动力电池进行回购。

⚠ 警告

- 新能源车所有人有责任和义务将废旧动力电池移交给回收服务网点。私自将废旧动力电池移交给其他单位或个人，私自拆卸、拆解动力电池，由此导致环境污染或安全事故的，应承担相应责任。

起动型铁电池

起动型铁电池位于后排左侧座椅下方。

- 工作模式分“正常”、“休眠”、“超低功耗”、“低电压保护”等，目的是保护电池电芯免受损害，若整车系统完好，以上模式切换自主完成，不会对您使用车辆造成影响。
- 为避免起动型铁电池馈电，当条件(前舱盖关闭、“OFF”挡电、动力电池允许放电、起动型铁电池电量低于设计值)满足时会主动触发“智能充电”功能。
- 智能充电功能触发时，通过动力电池给起动型铁电池充电。因此用户放置后再次启动时，仪表显示的 SOC 或者纯电续航里程会减少，属于正常现象。
- 若“智能充电”失效，起动型铁电池有可能切断整车电源，如您用车前发现车辆无电时，可尝试持续按下左前门微动开关激活起动型铁电池，并立即启动车辆至“OK”挡电，给起动铁电池充电，建议充电 1h 以上。

注意

- 起动型铁电池内有继电器，在工作时发出“哒哒”声音属于正常现象。
- 起动型铁电池需要专业充电工具，请勿私自取下对电池补充电量。
- 禁止对其他车辆进行跨接启动操作，可能会损坏起动铁电池。
- 起动型铁电池使用的是低压平台起动型铁电池，特性不同于普通铅酸电池，请仔细阅读本手册使用说明。
- 起动型铁电池内置电源管理器，切勿私自对起动型铁电池进行拆解、维修，以免损坏起动型铁电池，或者造成人员受伤。
- 起动型铁电池需要与整车进行通讯，方可正常使用，故请务必正确连接插件和线束。

磨合期

- 如果动力总成难以启动或经常停止转动，须立刻检查车辆。
- 如果动力总成有异常的响声，应停车检查。
- 如果动力总成有严重的冷却液、润滑油泄露现象，应停车检查。
- 动力总成需要进行磨合，建议经济模式下的最初 2000km 进行磨合，平稳驾驶，避免高速驾驶，遵守以下的简单要领，可有效延长车辆的使用寿命：
 - 在启动和驾驶时，避免将加速踏板踩到底。
 - 请勿以单一的速度长时间进行快速或慢速行驶。
 - 使用过程中避免车辆超速行驶。
 - 在最初的 2000km 之内，请勿拖曳其他车辆。

挂车拖曳

- 本车主要是为了运载乘客而设计的，为了自己和他人的安全，请勿超载或拖车。
- 拖曳挂车，将会对车辆的操纵、性能、制动、耐久、经济驾驶及电量消耗等各方面产生不良影响。
- 驾驶的安全和舒适，完全依靠设备的正确使用和养成小心驾驶的习惯。
- 比亚迪汽车不提供因商业目的而进行拖车所造成的损坏或故障的保证。

温馨提示

- 拖曳挂车请勿超过拖钩的最大额定重量，否则将可能引发事故而造成严重的人员伤害。
- 由于可能增加制动距离，在拖曳挂车时，须增加车间距离。以 10km/h 的速度，车辆与前车之间至少保持车辆和挂车的长度之和。避免紧急制动，以防因打滑而产生车辆折叠以及失去控制。
- 须按挂车的总重，将挂车轮胎胎压保持在挂车制造厂指定的压力强度。
- 如果拖曳挂车，由于车辆增加了负荷量，因此需增加保养次数。

安全驾驶注意事项

严禁酒后驾车

即使少量饮酒也会降低您对道路交通条件变化的应变能力，饮酒越多，反应越迟钝，因此，严禁酒后驾车。

控制车速

超速是发生撞车伤亡事故的主要原因，一般来说，速度越快危险性就越大，请您根据道路交通情况保持安全车速。

保持车辆处于安全驾驶状态

轮胎爆裂或机械故障都是极端危险的，为减少这类故障发生的可能性，应经常检查车况，并定期完成规定的各个检查项目。

注意

- 驾驶员必须取得驾驶证后才能驾驶车辆。
- 请勿疲劳驾驶。
- 驾驶车辆时务必遵守交通法则。
- 驾驶时请务必专注驾驶，不要进行与驾驶无关的操作(如接打电话、调节按钮等)。

用车建议

为了延长电池使用寿命，有以下建议：

- 车辆长时间(超过 7 天)不使用时，应保持电池电量在 40%~60%，否则会降低动力电池的使用寿命；

- 车辆长时间(超过 3 个月)不使用时, 必须对动力电池进行满充电后再进行放电至 40%~60%, 否则可能会引起动力电池过放, 降低电池性能, 甚至损坏, 由此导致的车辆故障及损坏, 将无法进行质保;
- 车辆使用时, 若仪表显示纯电行驶里程为 0 时, 电池电量已不足, 请及时充电, 避免长时间低电量使用;
- 为了使电池处于最佳状态, 请定期使用交流充电连接装置为电池充满电, 建议每周至少充满一次;
- 为了保证长期的性能, 应避免把车辆持续暴露在温度大于 60℃或小于-30℃的环境中超过 24 小时;
- 托盘向内凹陷或电池包底部托盘下表面出现划破现象, 建议到比亚迪汽车授权服务店检查;
- 车辆使用时, 应尽量避免反复急加速和急减速;
- 车辆使用时, 应尽量避免长时间连续使用, 长时间工作可能会致电池温度过高, 影响车辆性能;
- 车辆使用时, 若仪表出现故障指示, 建议及时前往比亚迪汽车授权服务店检查;
- 电池温度较高时, 车辆性能会有一些限制, 请将车辆静置待电池温度下降后再使用。

温馨提示

- 如果仪表显示的电量下降到 0, 必须充电, 如果 7 天之内未充电, 会导致永久损坏电池, 由此造成的高压电池包损坏比亚迪将不再履行质保条款。
- 续航里程取决于车辆的可用电量、车龄(当前电池寿命)、天气、温度、路况、驾驶习惯等, 在低温或高温环境下, 纯电续航里程较常温下有所减少, 动力性能也会受到影响。

如何节省电能并延长车辆的使用寿命

- 节省电能的方法既简单又轻松, 同时也能有助于延长车辆的使用寿命。
- 以下是一些节省电能和修理费的要领:

1. 回馈设置:

- 本车具有能量回收功能，并有能量回收强度设置功能，可在多媒体  →“车辆设置”→“能量管理”中进行设置，当能量回收模式设置为较大挡位时，可增加车辆制动、滑行过程中收的能量，请根据您的驾驶习惯进行设置。

2. 保持车速：

- 匀速驾驶有助于节省电能。急加速、急转弯及急刹车都将消耗更多的电能。
- 根据交通状况，尽量保持匀速。车辆每次加速都将额外消耗电能。
- 缓慢而稳定的加速。避免急速启动、急加速、急减速。
- 保持平稳的车速，配合交通信号灯进行驾驶，或利用无交通灯的通行大道行驶，与前车应保持适当的行驶距离来避免紧急制动，这也将减少制动器的磨损。
- 尽可能避开交通拥堵的道路。
- 在高速公路上应保持适当的车速。车速越高，耗电量也就越多。将车速保持在经济时速范围内，可节省电能。

3. 减小负荷：

- 开启空调使电机增加额外的负荷，从而耗费更多的电能。关闭空调，以减少电能消耗。当车外大气温度适宜时，应采用室外循环模式送风。
- 避免在车辆上装载不需要的重物。过多的重物，将增加车辆的负荷量，导致消耗更多的能量。

4. 其他：

- 保持正确的轮胎气压。轮胎气压不足将导致轮胎磨损和浪费电能。
- 前轮应保持正确的定位。避免碰撞路边侧石，在崎岖路面上要慢慢驾驶。前轮定位不准，不仅会引起轮胎的过快磨损，还会使电动总成增加负荷，从而增加电能。
- 车底盘应保持洁净，没有泥浆等物。这不但可以减轻车身的重量，也可防止腐蚀。

温馨提示

- 车辆行驶中，严禁空挡滑行。

运载行李

- 本车备有多个便利的储物空间，使您可以方便的放置物品。行李运载太多或装载不当，可能会影响车辆的操纵性、稳定性及正常运行，并降低汽车的安全性。
- 杂物箱、内饰板上储物盒及座椅靠背文件袋是为存放小件及轻量物品而设计的，行李箱则用来置放较大、较重物品。
- 在装载行李时，车辆本体、全体乘员及行李的总质量，不允许超过最大容许质量。

警告

- 超载及不当的装载都会影响车辆的操纵性及稳定性，并可能导致撞车事故。
- 请遵守本手册中有关总载荷极限及其他装载准则。
- 请勿随车携带具有强磁性的物品，以免干扰车辆正常运行。

在乘员区运载行李

- 必须将碰撞时可能被抛向车内伤及乘员的所有物品收放好或固定好。
- 不可存放任何物品在后窗台板上，否则会阻碍干扰您的视线，并且碰撞时会在车内到处乱抛。
- 保证放置在前排座椅后侧地板上的物品，不会在座椅下滚动，从而避免影响驾驶员操纵踏板的能力或对座椅的正常调节。不可将货物堆至超过前排椅背。
- 驾驶时，保证杂物箱一直关闭。如果杂物箱盖处于打开状态，在碰撞或急停车时，可能会伤及乘员的膝部。

温馨提示

- 请勿在车里堆满各种儿童玩具，这样虽然便于儿童玩耍，但会留下安全隐患，特别是在出现紧急制动或碰撞等情况时，这些玩具不仅会影响行车安全，而且有可能对孩子造成伤害。

行李箱装载行李时

- 将行李均匀地放置在行李箱内，将最重的行李放在底部，并尽可能往前放。
- 用绳子或锁链将物品固定好，使其不会在您驾驶过程中移动。请勿使堆积的物品高于座椅的椅背。

车辆涉水

- 驶入积水路段前必须查明积水深度，积水高度不得超过车身下边缘。
- 如需涉水行车，在车辆起步前将空调关掉，减速慢行，然后轻踩加速踏板且不要松脚，以缓慢的速度通过积水路段。



- 驾驶经过深水时可能会弄湿制动器，应小心驾驶。顺利涉水通过积水区后，必须连续轻踩制动踏板数次将制动盘上的水蒸发，以便尽快恢复正常的制动性能。

⚠ 警告

- 制动盘表面有水、泥浆时可能导致制动器反应滞后，从而延长制动距离，谨防引发事故。
- 谨慎制动潮湿的制动器，去除制动器上的结冰或水。
- 驾驶经过积水路段后尽可能避免紧急制动。
- 若汽车在低洼积水路面行驶。请注意避免电动机进水，否则势必严重损坏电动机。由此导致的车辆故障及损坏，将无法进行质保。
- 车辆驾驶经过积水路段后，传动系统、行驶系统和汽车电气系统等汽车部件也可能严重受损。由此导致的车辆故障及损坏，也将无法进行质保。

▲ 警告(续)

- 注意强对流天气下尽量选择有避雨条件的场所充电；如车辆泡水或涉水超过门槛位置，可能导致高压零部件内部进水，须及时联系比亚迪汽车授权服务店进行妥善检测和处理。
- 严禁在积水超过轮胎一半的路面行驶。

高压零部件内部进水的影响：

- 高压零部件属于电子器件，车辆泡水后对高压零部件进行晒干、风干等方式均无法保证水分充分蒸发。
- 高压零部件内部进水后对自身的绝缘性有很大的影响；同时，水分中含有较多导电物质，导电物质可能引起高压零部件内部短路或者使高压系统存在短路风险。在这种情况下，整车的安全性能和使用性能会受到严重的影响。
- 高压零部件内部进水后对产品防护等级、耐压值等性能均有较大影响，存在较大的安全风险。

预防火灾

为及时有效的预防车辆火灾，在使用中要注意以下事项：

- 车内禁止存放易燃易爆物品。
 - 在炎热的夏季，停在阳光下的车辆，内部温度可高达 60~70℃ 以上，如车内存放有打火机、清洗剂、香水等易燃易爆物品，极易引起火灾甚至爆炸。
- 吸烟后要确认烟头已完全熄灭。
 - 吸烟不但有害身体健康，还可能会引发火灾。如果烟头在没有完全熄灭的状态下，有可能会引起火灾。
- 建议定期到比亚迪汽车授权服务店进行检查。
 - 对于全车线路需定期检查，检查电器接插件与线束的连接、绝缘及固定位置等是否正常，如果发现问题应及时进行处理。
- 禁止改装车辆线路、加装电器部件。
 - 加装其他用电器(如大功率音响、灯具等)会造成线路负荷过大，线束容易发热造成火灾。

- 电器、线路改装不规范，会产生接触电阻而异常发热引发火灾。严禁使用超出用电器额定规格的保险丝或其他金属丝代替保险丝。
- 正确选择停车位置。
 - 停车时，尽量避开太阳暴晒的地方。
 - 车辆在停放期间，尤其是在夏季，一定要注意车底是否有易燃物，比如干草、枯枝树叶或麦秆等，如果车底有易燃物，很有可能引起火灾。
 - 车辆在行驶过程中，也应尽量避开堆积有干树叶、麦秆、杂草等易燃物的路段，或在经过此类路段后及时停车检查车底是否挂有易燃物等。
- 车上要常备轻便的灭火器，并要掌握使用方法。
 - 为保证车辆安全，应在车上配备灭火器，并且要定期检查和更换；同时要熟悉灭火器的使用方法，做到有备无患，以免发生意外时束手无策。
- 车辆在维修或保养时，断开启动型铁电池负极线。
- 如果车辆发生火灾，应及时冷静的采取有效措施进行处理，最大限度的降低损失：
 - 火灾一般有初期前兆，比如车身有异响、异味等，一旦发现异常情况时，应及时熄火停车，最好能将车停在避风处，然后取出车载灭火器进行扑救。
 - 及时拨打火警电话，同时拨打投保的保险公司报案电话，并要求保险公司到现场处理。
 - 查找起火点，如果前舱冒烟，请勿马上打开前舱盖(因为这样做会因为空气的大量进入，而加剧火势的燃烧和蔓延，前舱燃烧物很有限，保持前舱盖关闭的状态，能控制火势燃烧缓慢，有利于扑救)。可用车载灭火器，从前舱盖缝隙处对准起火部位喷射灭火，或向过路车辆求救，如果能借到多个灭火器，可以在外部基本看不到火苗的情况下，打开前舱盖，继续扑救。
 - 消防队灭火后，索要出警证明，并要求其出具起火原因说明。
 - 事故发生后，及时联系保险公司进行事后处理。

i 温馨提示

- 为了防止车辆因发生意外而给您带来的损失，建议您投保商业险(如自燃损失险、全车盗抢险等)。

防滑链

- 雪地防滑链只供应急或者在驾车驾驶经过法律上有明文规定的特定地区时使用。
- 雪地防滑链要安装在后轮上，在冰雪路面上驾驶装有雪地防滑链的车辆时，需格外谨慎。某些雪地防滑链可能损坏车辆的轮胎、车轮、悬架和车身，应选用细枝防滑链，以使轮胎与轮罩内其他零件之间有足够的自由空间。
- 请仔细查看和阅读部件组装图以及防滑链厂家的其他说明。
- 在您欲购买防滑链并安装于车上之前，应向您购买车辆时的比亚迪汽车授权服务店咨询。
- 安装防滑链后，在冰雪路面上应以低于 30km/h 的速度行驶。
- 为了最大限度地减轻轮胎和防滑链的磨损，应避免在无冰雪的路面上安装防滑链行驶。

温馨提示

- 行驶速度不得超过 30km/h 或防滑链制造厂规定的极限速度中较低的速度。
- 请小心驾驶，注意隆起物、孔洞和急转弯，这些都将会造成车辆跳跃。
- 装有防滑链的车辆，应避免急转弯或抱死车轮制动，在进入转弯之前要减速，以免失控发生事故。
- 装有防滑链的轮胎应对称使用，不用时立即卸掉。

启动车辆

驾驶前的准备工作

- 进入车内之前，须检查一下车辆四周的情况。
- 调节座椅位置、座椅靠背角度、座椅坐垫高度、头部保护装置高度、转向盘角度和高低。
- 调节内后视镜和外后视镜。
- 关上所有的车门。
- 系好座椅安全带。

驾驶前的安全检查

远途开车前，最好对车辆进行一次安全检查，这将对您的行驶安全有所保障，同时增加驾驶乐趣，也可以委托比亚迪汽车授权服务店代为检查。

车辆外部

- 轮胎：检查胎压，并仔细检查胎面是否存在切口、损坏、异物，轮胎是否异常、过度磨损。
- 车轮螺母：确认螺母是否松脱或遗失。
- 照明：确认大灯、位置灯、转向信号灯和其他照明全部工作。检查大灯灯光强度。

车辆内部

- 安全带：检查带扣是否能扣牢。确认安全带没有磨损或擦伤。
- 组合仪表：特别要确认保养提示指示灯、仪表照明和除霜器工作正常。
- 制动踏板：确认制动踏板具有足够的运动空间。
- 起动型铁电池和电缆：检查接头有无腐蚀或松脱，左侧后排坐垫下方起动型铁电池壳体有无裂痕。

前舱内部

- 备用保险丝：确认备有各类保险丝，应备有保险丝盒中各种额定电荷量的规格。

- 冷却液液位：确认冷却液液位正确。

车辆启动后检查

- 组合仪表：确认保养提示指示灯及车速表工作正常。
- 制动器：在安全的地方，驾驶车辆直线行驶，握紧转向盘然后减速制动时，确认整车行驶方向不偏向任何一方。
- 其他不正常现象：检查是否有松脱的部分和渗漏，是否有不正常的噪音。

如果一切正常，则可放心享受驾驶的乐趣。

启动车辆

正常启动车辆方法：

- 携带有效智能钥匙，在踩制动踏板②的同时按“启动/停止”①按钮，当仪表上“OK”指示灯点亮表示车辆达到可行驶状态。
- 将挡位置于“D”/“R”挡位，电子手刹会自动释放。听到电子手刹系统电机的释放声音即可行驶。



车辆不能启动的情况

- 在下列情况下，车辆将不能启动：
 - 按下启动按键时，如果智能钥匙系统警告灯点亮，车辆中的扬声器鸣叫，且组合仪表上中间信息显示屏显示“未检测到钥匙”，则表明电子智能钥匙不在车内或受干扰车辆检测不到。
 - 电子智能钥匙在车内，却放在(例如地板上、杯托内、行李箱内或右置物盒内)这些不正确的位置时，也可能无法启动车辆。
- 按下启动按键时，启动功能不能正常起作用，可能由下列原因引起：
 - 如果电子智能钥匙不起作用，组合仪表上的智能钥匙系统警告灯闪烁，且组合仪表上中间的信息显示屏显示提示信息“钥匙电池电量低”，则钥匙的电池电量可能已耗尽。请参见“如果智能钥匙电池电量耗尽”的操作，尽快更换电子智能钥匙电池。

- 上述之外，由于使用的环境，某些情况下智能进入和无钥匙启动系统也不能正常工作。有关细节，请参见“智能进入和启动系统”。

应急启动车辆方法

- 牢固施加驻车制动。
- 关闭所有不需要的车灯和附件。
- 将挡位置于“P”挡。
- 电源挡位处于“OFF”挡。
- 电子智能钥匙在车内。
- 长按启动按键 15s 以上可启动车辆。

车辆启动后检查

- 组合仪表：确认保养提示指示灯及车速表工作正常。
- 制动器：在安全的地方，确认在制动时不偏向任何一方。
- 其他不正常现象：检查是否有松脱的部分和渗漏，确认是否有异响。

如果一切正常，则大可放心享受驾驶的乐趣。

遥控启动功能*

电子智能钥匙的“遥控启动功能”

1. 长按电子智能钥匙“遥控启动/熄火”按键 2s 可启动车辆，启动成功后转向灯闪烁 3 次。
2. 遥控启动成功后，10min 内没有进行任何有效操作，将熄火并断电至“OFF”挡，转向灯闪烁 2 次。



- 启动成功后，长按电子智能钥匙“遥控启动/熄火”按键 2s，将熄火并断电至“OFF”挡，转向灯闪烁 2 次。

换挡操纵机构

- 变速器挡位标示在换挡手柄上。
- “P”挡是驻车挡，按下此按键，按键上的驻车指示灯点亮，可实现驻车。启动车辆时踩下制动踏板，即可从“P”挡位切换至其他挡位。



⚠ 注意

- 按下“P”挡按键时，为了避免造成伤害，必须在车辆完全停止后再按下“P”挡按键。

- “R”挡是倒车挡，必须在车辆完全停止后方可使用。
- “N”挡是空挡，作为临时停车时使用。无论出于什么原因，只要离开车辆，须换至驻车挡。
- “D”挡是行车挡，正常行驶时使用此挡位。
- 换挡成功后，手松开，换挡杆自动回到中间位置。
- 必须在电源“OK 挡”挡下才能将挡位切换至行驶挡。
- 挂出“P”挡或切换至行驶挡位需要同时踩制动，详细操作可参考仪表提示。

⚠ 警告

- 如关闭电机并挂入“N”挡后仍让车辆长时间移动，变速箱可能因无法得到润滑而严重受损。
- 如电机运转且已挂入“R”\“D”挡时，务必踩住制动踏板停止车辆，因为即使在怠速工况下，传动器仍可传递动力，车辆可能缓慢前行。

⚠ 警告(续)

- 前进行驶时如换挡，切勿踩加速踏板，谨防发生事故。
- 车辆行驶中切勿将变速杆推入“R”挡位或按下“P”挡按键，谨防发生事故。
- 不建议在“N”或“P”挡时，将车辆沿斜坡下行，即使电机不运转的情况下也不允许。
- 为了防止车辆无意间移动，车辆停稳后要拉紧制动器，并按下“P”挡按键。

电子驻车(EPB)*

驻车及离车时务必保证 EPB 处于拉起状态。

手动拉起 EPB

通过多媒体“电子驻车制动”设置项，在非 P 挡情况下、EPB 处于释放状态且制动踏板踩下；EPB 会施加适当的驻车力，仪表上的指示灯会先闪烁，常亮之后代表 EPB 已拉起，并有文字提示“电子驻车已启动”。

⚠ 注意

- (P)闪烁时表示 EPB 正在工作，若处于坡道上，此时尽量不要松开制动踏板，以免造成溜车风险，待(P)常亮后再松开制动踏板。

EPB 自动拉起

熄火自动拉起

- 电源挡位由“OK”挡转至“OFF”挡时，EPB 会自动拉起，仪表上指示灯(P)会点亮。

“P”挡自动拉起

- 踩制动踏板将车停下，挂 P 挡后，EPB 会自动拉起，待仪表上指示灯由闪烁变为常亮且有文字提醒“电子驻车已启动”后，再松开制动踏板。

⚠ 注意

- 通过多媒体的电子驻车(EPB)拖车模式设置项，可以实现 P 挡或熄火不拉起。可用于车辆抛锚时的拖车或推车需求。
- 过程中不应提前松开制动踏板，尤其车辆停在坡道上，否则会存在少量溜车的风险。
- 该功能旨在提高整车自主安全性，并不建议过分依赖或频繁使用。为确保安全，请务必确保车辆挂入 P 挡再下车。

起步时自动释放 EPB

- 车辆处于驻车状态，启动车辆，持续踩下制动踏板，将挡位由“P”或“N”挡挂入“D”或“R”等行驶挡位后，EPB 会自动释放，指示灯熄灭，并有文字提示“电子驻车已解除”。

⚠ 注意

- 请按照正确的换挡操作进行，在整个换挡过程中需要始终踩下制动踏板，待确认仪表显示挡位为目标挡位后松开制动踏板。
- 车辆启动后的几秒内，EPB 系统处于上电自检过程中，期间不会响应所有功能。

- 当车辆已经启动，换挡杆处于“D”或“R”等行驶挡位时，使用多媒体设置项“电子驻车制动”拉起 EPB 后，只需缓慢踩下加速踏板到一定深度，EPB 会自动释放，指示灯 \odot 熄灭，并有文字提示“电子驻车已解除”。



制动踏板失效时的紧急制动功能

- 车辆行驶过程中，如果出现制动受阻或失效时，持续按下 P 挡开关或持续拉起 EPB 开关*，可实现紧急制动。

注意

- 为保障行车安全，正常行车时，应尽量避免使用 P 挡开关或 EPB 开关*进行紧急制动；当助力制动器失效或制动踏板受阻等紧急情况发生时，驾驶员必须一直保持对车辆的控制和正常驾驶的情况下使用紧急制动功能。

EPB 系统指示灯

- 整车电源上电时，若 EPB 处于拉起状态，则仪表上的指示灯将常亮。
- 关闭整车电源时，若 EPB 处于拉起状态，则仪表上的指示灯点亮后将在约几秒之后熄灭。
- 整车电源上电时，EPB 系统进行自检，仪表上的指示灯点亮约几秒之后会熄灭，若不灭，则代表 EPB 系统或制动系统可能有故障。建议您立即与比亚迪汽车授权服务店联系。

EPB 工作声音

- 当 EPB 拉起或释放的过程中，驾驶员会听见 EPB 电机运转的声音。
- 在启用应急制动功能之后，若闻到烧焦的味道或听到不正常的噪音，建议您立即与比亚迪汽车授权服务店联系。

警告

- 为了防止溜坡，在离开车辆时，请勿采用换挡机构取代 EPB 进行驻车，必须采用 EPB 驻车且挡位处于“P”挡。
- 车辆行驶时，禁止车内乘客操作电子驻车制动开关，避免导致严重事故。
- EPB 正在执行拉起或释放的过程中，请尽量踩下制动踏板以防止 EPB 不能提供足够驻车力时，车辆出现溜车并由此引发的挡位卡滞等现象发生。
- 应尽量避免使用 EPB 强制制动，在发生脚制动器失效或制动踏板受阻等紧急情况时方可启用应急制动功能。

警告(续)

- 因为 EPB 不可能超越道路附着力的物理极限，通过弯道、危险路段、交通拥堵路段或在恶劣天气条件下行驶时启动应急制动功能可能导致汽车甩尾、侧滑或跑偏，谨防引发事故。

自动驻车(AVH)

AVH 是自动驻车功能(AUTOHOLD)，在车辆需要较长时间静止等待的工况时使用，维持长时间的驻车，如斜坡上拥堵跟车、等红绿灯等情形，在整车满足自动驻车功能待命的前提下，踩下制动踏板到静止(车速由有到无)，AVH 功能进入自动驻车状态。

- 按下自动驻车开关，开启自动驻车，仪表显示白色 AVH 待命状态指示灯，满足自动驻车功能运行的条件后仪表 AVH 指示灯变成绿色。
- 再次按下自动驻车功能开关，自动驻车功能关闭。

**注意**

- 通过踩加速踏板、切换到 P 挡都会退出自动驻车状态，回到自动驻车待命状态；自动驻车待命状态条件不满足也会退出自动驻车。

自动驻车功能待命的前提条件(需同时满足)

- 自动驻车功能开关开启，仪表显示白色 AVH 待命状态指示灯。
- 主驾驶员安全带系好，且车门已关闭。
- 整车驱动电机启动或者电源挡位处于“OK”挡。
- 智能动力制动系统和 EPB 系统无故障。

自动驻车功能运行的条件(同时满足)

- AVH 功能处于待命状态基础上。
- 车辆在行驶挡位下，车辆由踩制动踏板控制到车辆静止。
 - 自动驻车功能启动，车辆制动灯及高位制动灯点亮，且仪表 AVH 指示灯变成绿色。
 - 自动驻车功能在工作 10min 后直接进入待命状态，且同时自动拉起 EPB。

注意

- 工况下的条件需同时满足，才能激活 AVH。
- 自动驻车功能激活的条件需同时满足，才能激活 AVH。
- 挡位由 D 挡切换至 R 挡，系统会进入挪车工况，此时 AVH 功能不激活，而当按下 AVH 按钮或者当车速超过 10km/h 后，系统会退出挪车。

驾驶要领

- 在逆风中应缓慢行驶，便于控制车辆。
- 在有镶边石道路行驶时，应缓慢行驶，并尽可能保持正确的角度。避免在具有高而尖锐边缘的物体上或其他道路障碍物上行驶。否则将导致轮胎严重损坏。
- 在经过颠簸路面上行驶时，要减慢车速，否则冲击将严重损坏车轮。
- 车辆在潮湿的路面上行驶时，应避免驾驶经过积水量过多的路面。
- 当车辆处于冰雪、沙石、湿瓷砖或湿环氧树脂等低附着系数路面时，请尽量避免在坡道上驻车，以免出现溜车事故。

温馨提示

- 电池位于车辆底部，驾驶时注意防止磕碰。
- 驾驶之前，须确认电子驻车被充分释放，驻车制动提示灯熄灭。
- 驱动电机在运转中，请勿离开车辆。

i 温馨提示(续)

- 行驶中请勿将脚放在制动踏板上。这会导致危险的过热现象、磨损和电能的浪费。
- 进行长距离下陡坡行驶时，应减速慢行。须记住，如果踩制动次数过多，就会产生制动盘过热的现象而无法正常工作。
- 加速或是在光滑的路面制动时，都应小心。急剧的加速或制动，都将导致车辆打滑或跑偏。
- 车辆在行驶中请勿将头、手伸出窗外，避免发生交通事故，危及生命，尤其是车中有儿童时请随时保持警惕。
- 大量的水进入前舱，将导致电机动力系统和电器部件受到损坏。

⚠ 警告

- 驾驶员应确保车内乘员的乘车安全，指导乘员正确使用车辆配置功能，避免车内儿童等乘客出现错误操作车内车窗等控制开关的情况。

冬季驾驶要领

- 确认冷却液具有正确的防冻保护作用。
 - 使用与原车型号相同的冷却液，根据环境温度选择合适的冷却液型号加注到冷却系统中。
 - 使用不适当的冷却液将损坏冷却系统。
- 检查电池和电缆状况。
 - 寒冷的天气会使启动铁电池的能量降低，因此，启动型铁电池应保持有充分的电量以用于冬季启动。
- 避免车门锁被冰雪冻结。
 - 在车门锁孔内，喷入一些除冰剂或甘油，以防结冰。
- 使用含有抗冻剂的洗涤剂。
 - 这类产品在比亚迪汽车授权服务店和所有的汽车零件店，均有供应。
 - 水和抗冻剂的混合比率要符合厂商的说明。



▲ 注意

- 请勿将其他代用品当作洗涤剂使用，因为这可能会损坏车辆的漆面。
- 避免挡泥板的下方积有冰雪。
 - 挡泥板的下方积有冰雪，会造成转向困难。在严寒的冬季驾驶时，应时常停车检查挡泥板下是否积有冰雪。
- 根据行驶路况的不同，建议携带若干必要的紧急用具或物品。
 - 防滑链、车窗刮刀、一袋沙或盐、信号闪光装置、小铲、连接电缆等物最好能放在车中。

自适应巡航系统*

- 自适应巡航控制系统(ACC)的功能是在传统定速巡航的基础上,采用前置毫米波雷达和多功能视频控制器探测前方车辆与自车的相对距离和相对速度,主动控制本车行驶速度,以达到自动跟车巡航的目的。根据前方是否有车辆,系统可以在定速巡航和跟车巡航之间自动切换。
- 您可通过巡航按键设定本车的巡航速度及与前车的时距。可以设定车辆在速度为 30~150km/h(20~95mph)的范围内定速巡航,也可以设定车辆与前车的时距,进行速度为 0~150km/h(0~95mph)的跟车巡航。

工作状态说明

- ACC 关闭状态:
 - 此时系统处于关闭状态,如需使用系统功能,需要先开启 ACC 系统。
- ACC 待机状态:
 - 系统开启后,默认处于待机状态,可通过驾驶员主动操作进入激活状态,但也有可能车辆未满足进入激活状态的条件,需通过驾驶员主动检查车辆,使车辆满足进入条件。此时仪表上会显示图标(巡航车速为变量数字)。
- ACC 激活状态:
 - 此时系统处于正常工作状态,系统能够以设定好的车速定速行驶或自动调节与前方目标车辆的距离稳定跟车行驶。此时仪表上会显示图标(巡航车速为变量数字)。
- 超越加速状态:
 - 驾驶员在 ACC 激活状态下踏下加速踏板,使车辆响应驾驶员的加速行为,此时 ACC 暂停使用,直到驾驶员松开加速踏板后恢复。
- ACC 故障状态:
 - 此时系统处于故障状态,无法进行任何操作,仪表上 ACC 系统故障状态指示灯将被点亮(巡航车速为变量数字)。

ACC 系统激活条件

- 电子驻车(EPB)处于释放状态。
- 车辆挡位处于前进挡(D)上。
- 车辆无后溜。
- 车辆四门两盖关闭。
- 主驾安全带系上。
- ESC 系统开启且未被激活。
- 本车车速 $\leq 150\text{km/h}(95\text{mph})$ 。
- 车速为 0 时，踩下制动踏板，或车速大于 0 时，未踩下制动踏板。
- 仪表上无整车网络通讯故障提示。
- 自动紧急制动功能未激活。

巡航按键操作

ACC 开启/关闭按键

按下①按键(满足激活条件时，系统进入待机状态)，可以在开启或关闭 ACC 之间进行切换。(按下按键①激活 ACC，且同时默认设置当前车速为巡航车速，当前车速小于 30km/h，则设置为 30km/h。)



ACC 复位

向上滚动滚轮②，ACC 由待机状态进入激活状态时，可以恢复到上一次退出巡航前的存储车速。若尚未存储巡航车速时，以当前车速为目标车速行驶。

增大减小目标车速/车速设置

- ACC 功能激活时，通过拨动拨杆②，可以在 30~150km/h(20~95mph) 范围内设置车速。向上/下拨动拨杆②，目标车速可以增加/减少 5km/h。

警告

- 请严格遵守当地道路的限速规定，控制车速安全行驶，切勿超速。

设定车间距离

- 您有责任选择一个安全的车距。
- 此系统可调节您的车速以使您的车辆与相同车道上前方的车辆保持适当距离。您可以通过转向盘上的④和⑤按键，来实现四个挡位车间距的调节。每一挡位下，车间距与车速成正比。车速越快，车间距越大。

使用 ACC 系统过程中主动提速/减速

- ACC 处于激活状态时，驾驶员可通过主动踩加速踏板加速，提前达到设置的目标车速，此时系统进入超越加速状态。若当前已是目标车速，驾驶员仍踩加速踏板主动提速且不进行其它操作，提速完成后，车辆会恢复到加速前设置的目标车速；若车速大于 150km/h 或持续踩加速踏板时间超过 5min，系统将进入待机状态，需重新激活 ACC。
- ACC 处于激活状态时，踩下制动踏板，车辆持续减速，ACC 系统会自动进入待机状态，松开制动踏板之后，需重新激活 ACC。

车辆跟停/起步

- ACC 系统可以控制车辆在正常行驶工况下跟随前车停止，若停车时间在 t 内(短续航车型 $t=3s$ ，长跟停车型 $t=30s$)，本车可自动跟随前车起步。
- 若车辆停止时间在 3min 以内，需要驾驶员踩下加速踏板或通过操作 ACC 巡航按键来重新激活 ACC。
- 若车辆停止时间在 3min 以上，ACC 系统将会进入待机状态，EPB 会被拉起。

注意事项

- ACC 不是一个安全系统、障碍物探测器或者碰撞警告系统，而是一个舒适性系统，驾驶员必须一直保持对车辆的控制并且对车辆负有全部责任。
- ACC 功能可以辅助驾驶员，但是不能代替驾驶员进行驾驶。即使 ACC 处在激活状态，驾驶员也必须谨慎驾驶并且需要遵守交通规则。

- 驾驶员须依据前方车流量，当前天气状况，如雨天、雾天等，来调整跟车距离，对 ACC 系统进行合理设置。ACC 系统进行合理设置后，驾驶员需要在任何时候都保证可使车辆减速至停止状态。
- ACC 适合在高速公路和路况良好的道路上使用，不适合在复杂城市道路或者山路上使用。
- 与前车保持车距是驾驶员应有的责任。ACC 系统的车间距符合本国驾驶环境中的最小车距要求。
- 在 ACC 工作时，如果驾驶员踩踏加速踏板或制动踏板，车辆将被驾驶员接管。ACC 系统的车距控制功能将不会激活。
- 对静止或缓慢移动的物体，例如车辆、车流尾端、收费站、自行车或者行人，ACC 只有在特殊状态下才可作出反应，这些特殊情况有很强的特定性。
- 考虑安全因素，当 ESC 没有开启的情况下 ACC 不能被激活。
- ACC 系统能识别正前方的车辆。
- ACC 只能实现有限的制动，不能够实现紧急制动。
- 如果前车突然制动(紧急停车)，就会有 ACC 无法作出反应或对前车的反应过慢，从而导致制动过晚的风险。在这种情况下，驾驶员不会收到接管请求。
- 在某些情况下(前车相对自车速度过慢，过快变道，或安全距离过小等)系统没有足够的时间来减小相对速度。在这种情况下驾驶员必须适当地作出反应。系统无法在每种情况下都发出声音或者图像警告。
- 在车辆静止情况下激活 ACC，系统会将车辆前方的静止障碍物识别为车辆并保持静止，目的是确保车辆的安全起步，避免不预期的起步导致与静止目标碰撞。但该功能并不能覆盖所有障碍物，因此驾驶员必须保证在车辆的正前方没有障碍物或者其他的交通参与者。
- 当进入和驶出弯道时，目标的选择有可能延迟或受到干扰。在这些情况下 ACC 车辆将可能不按预期制动或制动过晚。
- 在急转弯道路上，例如蛇行道路上有可能出现前车由于传感器视野限制在几秒钟内发生丢失，这有可能导致 ACC 车辆加速。
- 如果 ACC 车辆与相邻车道距离过小(或者是相邻车道上的车辆太靠近 ACC 车辆的车道)，有可能发生 ACC 对该车辆作出反应并制动。
- 如果车辆变道到 ACC 车辆的路径中，且在雷达的探测范围中，则将被识别成目标车辆，并且按照目标车辆进行反应，这有可能导致强力制动或较晚制动。

- 在某些环境中探测有可能受到影响或者发生延迟，如目标的雷达反射截面积过小(可能是自行车、四轮马车或者行人)时，系统有无法确认与前车距离的风险，这会导致对该类车辆反应延迟或无法反应的情况。在这类情况下驾驶员需要进行车速控制。此外，探测还可能被噪声或电磁干扰等影响，从而产生延迟或受到干扰。
- 当本车与前方车辆重合度过小时，ACC 系统无法将前方车辆识别为目标车辆，此时需驾驶员保持对车辆的控制。
- 当在跟随前车停止过程中，在极少数情况下，系统将不能识别车辆的末端而是识别目标下部的末端(例如有较高底盘的卡车后轴或者车辆的保险杠)。系统将不能保证适当的停车距离，驾驶员必须保持警惕并且随时准备制动。
- 雷达传感器可能受到振动或者碰撞影响，使系统性能下降。建议与比亚迪汽车授权服务店联系。
- 雷达传感器安装在车辆的前方区域。需要注意的是，传感器的视野不能被污染物遮挡而干扰预期功能。尤其当积雪完全覆盖传感器时会导致系统退出。系统将会通过人机界面向驾驶员传递系统退出的信息。此时，将污染物清除，重新启动车辆或沿正常道路行驶一段距离，系统功能即可恢复正常。
- 若车辆长时间行驶在环形停车场，隧道等特殊道路条件下，雷达传感器因探测特性可能会出现短暂的功能故障，此时用户可通过重新启动车辆或沿正常道路行驶一段距离的方式使功能恢复正常。
- 结构性改装车辆，例如，降低底盘高度或改变车辆前端牌照安装板均可能影响 ACC 系统。
- 路轨或筑路用金属板等金属物体均可能干扰中距离雷达，使其无法正常工作。
- 在能见度较差、坡道及多弯路段，或在湿滑路面(例如冰雪、潮湿、或积水路段)上行驶时，切勿使用 ACC 系统。
- 发生如下情况建议务必前往比亚迪汽车授权服务店对中距离雷达进行专业校准与确认：
 - 拆卸前置中距离雷达/前保险杠。
 - 因车轮跑偏，重新进行四轮定位后。
 - 车辆发生碰撞后。
 - 察觉 ACC 系统性能下降或仪表提示系统异常。

智能领航系统*

智能领航系统(ICC)是自适应巡航系统(ACC)与车道保持系统(LKS)的功能融合系统,能够在全速度范围 0~130km/h(0~82mph)内为驾驶员提供车辆的纵向和横向辅助控制,减轻驾驶员的驾驶负担,提供安全舒适的驾驶环境。功能启用时,驾驶员需始终手握转向盘并在必要时接管车辆的控制。

使用方法

- 车辆启动时,用户可通过转向盘 \odot 按键实现一键开启/关闭智能领航功能;车辆启动时,系统默认为上一次的设置状态。
- 智能领航功能开启后,仪表点亮待机状态指示灯 \odot 。
- 智能领航功能激活后,仪表点亮激活状态指示灯 \odot 。
- 智能领航功能系统故障时,仪表点亮故障状态指示灯 \odot 。
- 智能领航功能开启并且激活后,自车车速在 0~130km/h 的速度范围内:
 - 若前方无车道线,则系统的横向控制会被抑制,只进行自适应巡航,此时仪表 ICC 系统工作状态指示灯变灰。
 - 若前方道路车道线清晰可识别,系统的横向功能会自动激活,此时仪表显示系统的工作状态指示灯为激活状态。
- 用户可通过转向盘开关按键 \odot 激活和退出智能领航功能。(功能激活同时默认设置巡航车速,默认当前车速为巡航车速。当前车速小于 30km/h,则设置为 30km/h)。
- 巡航车速及车间距离设置,参照[自适应巡航系统\(ACC\)*](#)。
- 用户也可通过车辆设置 \odot →DiPilot→高级驾驶辅助设置界面开启或关闭智能领航(软开关在打开状态时,只有在 P 档时可关闭)。车辆启动时,功能开关状态为上次下电前状态。

注意

- 当系统开启时,若驾驶员双手脱离转向盘 15s 左右,系统会提醒驾驶员请接管转向盘,否则系统将会退出。

注意事项

- 智能领航系统属于驾驶辅助系统，不是自动驾驶，驾驶员需始终保持对车辆的控制，双手不能长时间脱离转向盘，否则系统会在接管提醒后退出。
- 智能领航系统会受天气、照明度和车道线的清晰度影响，在背光、日落、路面被冰雪覆盖以及路面磨损严重的情况下，性能会显著下降。
- 智能领航系统是自适应巡航系统(ACC)与车道保持系统(LKS)的功能融合系统，因此在使用时需遵循自适应巡航系统(ACC)与车道保持系统(LKS)的相关注意事项。
- 在有急转弯的连续弯道、结冰及湿滑弯道上或者在天气条件(如浓雾、大雨、大雪等)会阻碍前置毫米波雷达或多功能视频控制器视野时，请勿使用智能领航系统。
- 功能无法使用场景：
 - 传感器被遮挡；
 - 恶劣天气；
 - 主动安全功能触发；
 - 超出行驶速度范围。

警告

- 智能领航控制功能仅作为一种驾驶辅助功能，驾驶员对驾驶安全负全部责任。
- 智能领航控制功能受天气和道路环境等若干因素影响可能会失效。
- 请根据个人需求结合交通状况及道路环境自行决定是否使用智能领航控制功能。





预测性紧急制动系统*

预测性紧急制动系统包含预测性碰撞预警(PCW)和自动紧急制动系统(AEB)两项功能。该系统利用雷达和多功能视频控制器检测本车前方的车辆和行人。系统判定自车很可能与前方车辆、行人存在正面碰撞风险时，将发出声光报警以敦促驾驶员采取避让措施，同时提高潜在的制动压力，

为驾驶员提供充分的反应时间。如果系统判定碰撞可能性持续增加时，则会自动施加制动，辅助驾驶员避免碰撞或者减轻碰撞冲击。

使用方法

用户可通过多媒体  → DiPilot → 主动安全设置界面开启或关闭预测性碰撞报警和自动紧急制动功能。车辆启动时，系统默认为开启状态。

- 预测性碰撞预警功能报警方式有声音报警、文字报警、点刹报警。
- 当预测性碰撞预警激活时，仪表上会根据紧急程度显示绿色 、红色  报警灯闪烁并有文字提示；
- 当 AEB 触发时，仪表会有红色  报警灯闪烁并有文字提示；
- 功能故障时，仪表会显示  图标；
- AEB 功能人为按键关闭时，仪表显示  图标。
- PCW 系统激活条件(满足以下全部条件):
 - 驾驶员通过车辆设置开启功能。
 - 接近移动目标：本车车速在 30km/h 至 150km/h 之间；接近静止目标：本车车速在 30km/h 至 85km/h 之间。
- AEB 系统激活条件(满足以下全部条件):
 - 驾驶员通过车辆设置开启功能。
 - 接近移动目标：本车车速在 4km/h 至 150km/h 之间；接近静止目标：本车车速在 4km/h 至 60km/h 之间。
 - 电子驻车(EPB)处于释放状态。
 - 车辆挡位处于前进挡(D)上。
 - 车辆无后溜。
 - 车辆四门两盖关闭。
 - 主驾安全带系上。
 - ESC 系统开启且未被激活。

系统局限性

- 在某些环境中探测有可能受到影响或者发生延迟，如目标的雷达反射截面积过小(可能是自行车、三轮车、四轮马车、电动自行车或者摩托车)时，系统将有无法确认与前方目标距离的风险，这会导致对该类车辆反应延迟或无法反应的情况。在这类情况下驾驶员需要控制车速和保持车距。
- 在下列情况下，自动紧急制动系统可能会受影响或不起作用：
 - 下雨、下雪、有雾或水花极大，存在眩光，太阳直射或照明条件差异极大。
 - 传感器脏污、起雾、损坏或被遮挡。
 - 雷达由于受到其他雷达源干扰而故障，例如多层停车场中强大的雷达反射。
- 在复杂的交通情况下，系统可能无法对以下情况做出正确反应：
 - 快速移入传感器探测范围内的行人或车辆。
 - 被其他物体遮挡的行人。
 - 行人的典型轮廓无法与背景相互区别。
 - 未探测到行人，例如由于特殊衣物或其他物体覆盖。
 - 在半径很小的弯道上。

注意事项

- 自动紧急制动系统不能保证在任何情况下都避免碰撞，在复杂的交通状况下，系统无法总是清楚地识别车辆、行人。自动紧急制动系统可能会对地面的井盖、铁板或道路指示牌触发非必要的报警和制动。
- 务必安全驾驶，注意观察周围交通状况，在任何情况下，均不得使用自动紧急制动代替正常的制动操作。
- 请勿过度依赖自动紧急制动系统，否则可能会引发事故，造成严重的伤害甚至死亡。该系统仅是一种辅助工具，驾驶员应负责与前方车辆保持适当车距、控制车速。必要时做好制动或转向准备，驾驶员必须一直保持对车辆的控制并且对安全驾驶车辆负有全部责任。
- 在以下情况下，自动紧急制动系统可能介入：



- 以大于 10km/h 小于等于 120km/h 时的车速靠近正前方行驶车辆。
- 以大于 10km/h 小于等于 55km/h 的车速靠近正前方静止车辆。
- 以大于 10km/h 小于等于 60km/h 的车速靠近横穿车道的行人。
- 自动紧急制动系统在速度大于 4km/h 功能开启，但最多为车辆减少 60km/h 的车速，且并不能保证任何工况都能够准确触发，请小心驾驶。
- 如果预测性碰撞预警功能发出警报，则驾驶员必须根据交通状况施加制动来降低车速或通过转向避开障碍物。
- 如果长时间过于贴近行驶，那么安全距离报警会发出距离警告。如果在前方行驶的车辆强烈制动，那么碰撞无法避免。
- 紧急报警时，若驾驶员已警觉(例如，驾驶员打转向盘转弯、深踩油门踏板和刹车踏板)系统不会继续触发自动紧急制动。
- 若车辆长时间行驶在环形停车场、隧道等特殊道路条件下，雷达传感器因探测特性可能会出现短暂的功能故障，此时用户可通过重新启动车辆或沿正常道路行驶一段距离的方式使功能恢复正常。
- 若自动紧急制动误触发，请深踩加速踏板以解除功能。此后功能仍然开启，如需关闭请在多媒体系统中进行关闭。
- ESC 功能关闭或故障灯点亮时，自动紧急制动功能将无法正常工作。
- 前置毫米波雷达、多功能视频控制器表面出现污浊或异物覆盖。发生该情况时组合仪表显示屏将显示相应信息(表面污浊或被异物覆盖会导致传感器致盲)，应按要求清除传感器表面异物。在传感器故障期间，预测性碰撞预警和自动紧急制动功能关闭，故障消除之后，预测性碰撞预警和自动紧急制动功能正常。
- 行人保护无法依托系统自身，完全避免事故和严重伤害。
- 行人保护功能在一些复杂工况下，可能会有不需要的警报和刹车制动介入，例如，在弯曲的主路上。
- 存在功能故障的行人保护系统，可能会有不需要的警报和刹车制动介入，例如，由于雷达或多功能视频控制器角度失准。
- 如果自动紧急制动系统触发制动，制动踏板的脚感会变硬，由于短时间内需要大量的液压来推动刹车卡钳，驾驶员会听到“滋滋滋”声音。
- 以下情况均会导致自动紧急制动系统不起作用：
 - 车门未关好或行驶中打开车门。
 - 未系安全带或行驶中解开安全带。

- 驾驶员急加速、急减速或快打方向盘时。
 - 驾驶员在行驶过程中频繁切换加速踏板和制动踏板。
 - 在半径很小的弯道上。
- 发生如下情况请务必前往比亚迪汽车授权服务店对中距离雷达进行专业校准：
- 拆卸前置毫米波雷达或多功能视频控制器。
 - 在进行四轮定位的过程中已调节前束或后桥车轮外倾。
 - 车辆发生过碰撞后。
 - ACC 系统性能下降或异常。
- 请勿自行尝试使用纸箱、铁板、假人等物体测试自动紧急制动系统，系统可能不会正常工作，从而导致事故发生。

交通标志识别系统*

交通标志识别系统通过多功能视频控制器识别道路限速标志，仪表点亮限速指示图标，提示驾驶员将车速控制在合理范围之内。

使用方法

- 用户可通过多媒体  → DiPilot → 驾驶辅助设置界面开启或关闭交通标志识别系统功能。车辆启动时，系统默认为上一次的设置状态。
- “交通标示识别”打开时，“智能限速控制”、“限速报警”及“限速报警灵敏度”可同步显示和设置；
 - “交通标志识别”关闭时，“智能限速控制”、“限速报警”及“限速报警灵敏度”设置项同步消失。
- 系统能够识别到车辆行驶路径上的限速标志时，仪表将对应显示识别到的限速图标(例如 )。当仪表显示车速大于识别到的限速车速 5km/h 以上时，仪表限速图标会进行闪烁，提醒用户请勿超速驾驶。当系统识别到解除限速标志或行驶一段距离后，限速提醒图标消失。



注意事项

- 仪表限速提醒图标会在系统识别之后一定距离内取消显示，驾驶员需注意将车速控制在合理范围之内。
- 交通标志识别系统只能完成限速标志的识别，并不参与车辆的主动控制，车辆的控制权始终保持在驾驶员手中，请合理驾驶。
- 当并排车道上出现多个限速标志时，系统会选择最高限速标志用于限速提醒图标的显示，驾驶员需确保行驶在正确的车道之内。
- 交通标志识别系统的性能受天气、照明度以及道路标志的可视质量影响。在夜晚、背光、日落、雨天、雾、霾、冰雪覆盖、沙尘、亮度突然变化等情况下，均可能会导致识别能力下降，无法识别限速标志。
- 当车辆发生碰撞事故或摄像头传感器被重新拆装时，建议联系比亚迪汽车授权服务店对传感器进行校准，避免影响系统的性能。
- 对于限重标识不规范，不满足国家规定尺寸要求的情况，可能会被误识别为限速标识，造成误识别。
- 道路限速标志不清晰或者存在扭曲、倾斜、反光、部分遮挡或覆盖等，将导致摄像头识别能力下降或无法识别。

智能远近光灯辅助系统*

智能远近光灯辅助系统通过摄像头传感器对当前驾驶环境进行判断，自动实现远光灯的激活或解除控制。

使用方法

- 用户可通过多媒体  → DiPilot → 驾驶辅助设置界面开启或关闭智能远近光灯辅助系统功能。
 - 系统默认记忆上一启动状态的开启/关闭状态。
- 功能开启之后，当灯光开关处于“”挡，且光线满足条件，车速在25km/h~145km/h时，系统会结合当前行车环境状况，在近光灯与远光灯之间自动切换。功能激活时，仪表会点亮智能远近光灯辅助系统图标 。



注意事项

- 智能远光灯控制系统是对灯光控制的辅助功能，建议在高速行驶时使用该功能，但系统无法完全代替驾驶员，驾驶员应时刻按照道路法规要求，根据道路环境变化主动切换远近光灯。
- 当车辆处于高动态状态下，如 ABS 或 ESC 激活等，灯光变换会被抑制。
- 当驾驶员打开雾灯、转向灯或进行紧急转向时，灯光变换会被抑制。
- 即使智能远近光灯已经开启并工作，由于不可避免的环境因素和条件，其可能错误的触发或不工作，需要驾驶员做出反应。典型情况如下：
 - 当驾驶员操作拨杆选择远光灯时，驾驶员的选择优先。
 - 在大雾、大雨或大雪等极为不利于行车的气候条件下。
 - 自身照明差的交通参与者(诸如行人、自行车)，道路附近的铁路或水路交通，以及有野生动物出没的路段。
 - 有强烈反光景物的环境中(如高速公路上的交通标识牌、路面积水反光等)。
 - 前风窗玻璃蒙有雾气、脏污或被标签、饰物等遮住的情况下。
- 当车辆发生碰撞事故或传感器被重新拆装时，建议联系比亚迪汽车授权服务店对传感器进行校准，避免影响系统的性能。

车道偏离抑制系统*

车道偏离抑制系统(LDW)通过车辆前挡风玻璃上方的前向摄像头识别道路上的车道线，当驾驶员无意识偏离当前车道时，系统通过计算自身车辆与车道线的相对位置以及环境等因素，满足激活条件后，系统将通过控制方向盘提供反向扭矩轻转方向盘，防止车辆偏离出车道或车道偏离抑制系统通过前挡风玻璃上的多功能视频控制器探测前方车道线，当车速大于 60km/h 时，当车辆无意识偏离车道时，系统通过对转向系统的控制，防止车辆偏离自车车道，避免或者减轻车道偏离带来的风险。

使用方法

- 车道偏离系统并不适用于所有公共道路工况，因此出厂状态默认为关闭。
- 用户可通过多媒体  → DiPilot → 驾驶辅助设置界面，在“车道辅助系统”设置项中选择“偏离抑制”，则仪表显示车道辅助功能绿色图标 .
- 系统默认记忆上次点火循环的设置状态。
- 车道偏离抑制工作过程中，驾驶员以下相关操作会导致车道偏离抑制功能暂时受到抑制：
 - 驾驶员可以通过转动转向盘、开启转向灯、开启危险警告灯等操作，将车道偏离抑制系统暂时被抑制；如果驾驶过程中有急加速、急减速或快打转向盘，也可能导致车道偏离抑制系统暂时被抑制。
- 功能使用时，仪表闪烁显示车道辅助功能绿色图标；用户选择“关闭”时，则仪表显示车道辅助功能绿色图标消失。
- 当 LDP 功能激活过程中驾驶员手脱离了方向盘系统会激活脱手报警。

系统局限性

在复杂的道路交通环境下，车道偏离抑制系统可能会错误的探测或无法探测车道线，在下列情况下，系统可能会不起作用或性能显著下降：

- 下雪、下雨、有雾造成的视线不佳。
- 前挡风玻璃脏污、起雾、或多功能视频控制器前方有遮挡物。
- 由于阳光直射、路面积水反射、对向来车等造成眩光。
- 环境亮度发生骤变，如进/出隧道。
- 无法识别隔离带投下阴影的车道标线。
- 无法识别道路与侧边草、土壤或路缘等的边界线。

注意事项

- 若驾驶员开启了转向灯且向转向灯方向进行变道，车道偏离抑制功能将被抑制。

- 若驾驶员压线行驶，车道线不明显、过细、磨损、模糊或被污垢/积雪盖住时，车道偏离抑制功能可能被抑制。
- 车道过宽或过窄，车道数增多或减少，短时变换标线，如匝道或高速公路出口，或者车道线穿行复杂时，车道偏离抑制功能可能被抑制。
- 行驶在陡坡或弯曲道路上，与前车距离过近或前车遮挡了车道标线，车道偏离抑制功能可能被抑制。
- 车辆在行驶过程中因路况原因大幅度颠簸，急加速、急减速或快打方向盘时，车道偏离抑制功能可能被抑制。
- 多功能视频控制器视野内风窗玻璃破裂，车辆前风窗玻璃着色、增加不符合规范的涂层，仪表板上放置反射光线的物品，及任何影响摄像头视线的外加物品都有可能影响系统正常工作。
- 为了您的驾驶安全，请不要自行测试车道偏离抑制功能。多功能视频控制器的视野不能被物体遮挡，或强光干扰。视野短暂性的覆盖和强光干扰，功能会暂时退出，待视野正常后可自行恢复。若不能自行恢复，请联系比亚迪汽车授权服务店处理。
- 以下情况建议关闭车道偏离抑制系统：
 - 以极具运动的风格驾驶车辆时
 - 遇到恶劣天气时
 - 驶经劣质路段时

车道偏离预警系统*

车道偏离预警系统通过多功能视频控制器探测前方车道线，当车速大于60km/h，驾驶员无意识偏离车道时，系统发出报警，提示驾驶员注意安全驾驶。

使用方法

- 用户可通过多媒体  → DiPilot → 驾驶辅助设置界面，在“车道辅助系统”设置项中选择“偏离预警”。“报警模式”设置项中可设置3种模式选择：“声音”或者“振动”或者“声音 + 振动”，出厂时默认“振动”。
- 系统默认记忆上次点火循环的设置状态。

仪表提示

车道偏离预警功能开启后，组合仪表上将显示车道分界线。

车道分界线	
红色	功能开启，车辆在驾驶员未主动变换车道的情况下发生偏移。此时车辆将根据驾驶员的设置进行报警，提示驾驶员及时矫正方向。

系统局限性

- 在复杂的道路交通环境下，车道偏离预警系统可能会错误的探测或无法探测车道线，在下列情况下，系统可能会不起作用或性能显著下降：
 - 下雪、下雨、有雾造成的视线不佳。
 - 前风窗玻璃脏污、起雾或多功能视频控制器前方有遮挡物。
 - 由于阳光直射、路面积水反射、对向来车等造成眩光。
 - 环境亮度发生骤变，如进/出隧道。
 - 无法识别隔离带投下阴影的车道标线。
 - 无法识别道路与侧边草、土壤或路缘等的边界线。

注意事项

- 若驾驶员开启了转向灯且向转向灯方向进行变道，车道偏离预警功能将被抑制。
- 若驾驶员压线行驶，车道线不明显、过细、磨损、模糊或被污垢/积雪盖住时，车道偏离预警功能可能被抑制。
- 车道过宽或过窄，车道数增多或减少，短时变换标线，如匝道或高速公路出口，或者车道线穿行复杂时，车道偏离预警功能可能被抑制。
- 行驶在陡坡或弯曲道路上，与前车距离过近或前车遮挡了车道标线，车道偏离预警功能可能被抑制。
- 车辆在行驶过程中因路况原因大幅度颠簸，急加速、急减速或快打转向盘时，车道偏离预警功能可能被抑制。

- 多功能视频控制器视野内风窗玻璃破裂，车辆前风窗玻璃着色、增加不符合规范的涂层，仪表板上放置反射光线的物品，及任何影响摄像头视线的外加物品都有可能影响系统正常工作。
- 为了您的驾驶安全，请不要自行测试车道偏离预警功能。多功能视频控制器的视野不能被物体遮挡，或强光干扰。视野短暂性的覆盖和强光干扰，功能会暂时退出，待视野正常后可自行恢复。若不能自行恢复，建议联系比亚迪汽车授权服务店处理。
- 以下情况建议关闭车道偏离预警系统：
 - 以极具运动的风格驾驶车辆时。
 - 遇到恶劣天气时。
 - 驶经劣质路段时。

紧急车道保持辅助系统

紧急车道保持辅助系统通过多功能视频控制器和探测前方车道线，前置毫米波雷达探测前方障碍目标，通过后角雷达探测后方车辆目标，当车速在 60km/h~150km/h 之间，驾驶员无意识偏离车道时，系统通过对转向系统的控制，对车辆进行控制避免车辆穿越车道线、道路边沿以及自车盲区监测区域监测到的车辆，避免和对向迎面而来迫近车辆发生碰撞。

使用方法

用户可通过多媒体  → DiPilot → 驾驶辅助 → 车道辅助系统设置界面，在“紧急车道保持辅助”设置项中选择“开启”或者“关闭”，出厂时默认“开启”；系统默认记忆上次点火循环的设置状态。

系统局限性

在复杂的道路交通环境下，紧急车道保持辅助系统可能会错误的探测或无法探测车道线，在下列情况下，系统可能会不起作用或性能显著下降：

- 下雪、下雨、有雾造成的视线不佳。
- 前挡风玻璃脏污、起雾、或多功能视频控制器前方有遮挡物。
- 由于阳光直射、路面积水反射、对向来车等造成眩光。
- 环境亮度发生骤变，如进/出隧道。
- 无法识别隔离带投下阴影的车道标线。

- 无法识别道路与侧边草、土壤或路缘等的边界线。

注意事项

- 若驾驶员开启了转向灯且向转向灯方向进行变道，紧急车道保持辅助系统将被抑制。
- 若驾驶员压线行驶，车道线不明显、过细、磨损、模糊或被污垢/积雪盖住时，紧急车道保持辅助系统可能被抑制。车道过窄，车道数增多或减少，短时变换标线，如匝道或高速公路出口，或者车道线穿行复杂时，紧急车道保持辅助系统功能可能被抑制。
- 行驶在陡坡或弯曲道路上，与前车距离过近或前车遮挡了车道标线，紧急车道保持辅助系统功能可能被抑制。
- 车辆在行驶过程中因路况原因大幅度颠簸，急加速、急减速或快打方向盘时，紧急车道保持辅助系统功能可能被抑制。
- 多功能视频控制器视野内风窗玻璃破裂，车辆前风窗玻璃着色、增加不符合规范的涂层，仪表板上放置反射光线的物品，及任何影响摄像头视线的外加物品都有可能影响系统正常工作。
- 为了您的驾驶安全，请不要自行测试紧急车道保持辅助系统。多功能视频控制器的视野不能被物体遮挡，或强光干扰。视野短暂性的覆盖和强光干扰，功能会暂时退出，待视野正常后可自行恢复。若不能自行恢复，请联系比亚迪汽车授权服务店处理。以下情况建议关闭紧急车道保持辅助系统：
 - 以极具运动的风格驾驶车辆时。
 - 遇到恶劣天气时。
 - 驶经劣质路段时。

盲区辅助系统*

- 盲区辅助系统包含盲区监测(BSD)、后方交通穿行预警(RCTA)、后方交通穿行制动(RCTB)、后向碰撞预警(RCW)、开门预警(DOW)。主要通过布置在车辆后保险杠左右两侧的后角毫米波雷达，探测自车后方环境，及时提醒驾驶员谨慎驾驶，注意行车安全。

- 用户可通过实体按键或多媒体  → DiPilot → 主动安全 → 盲区辅助设置界面开启或关闭盲区监测、后方交通穿行预警、后向碰撞预警、开门预警。车辆启动时，系统默认为上一次的设置状态。



盲区监测(BSD)*

车辆行驶过程中(车速大于 15km/h)，当后角毫米波雷达探测到相邻车道盲区内有车辆或者相邻车道存在快速接近的车辆时，相应侧外后视镜上的报警指示灯点亮。如果此时开启同侧的转向灯，外后视镜报警灯变为闪烁，提示您若继续变道可能存在危险，请注意安全驾驶。



后方交通穿行预警(RCTA)*

当车辆倒车时，后方交通穿行预警系统通过后角毫米波雷达探测车辆后方盲区内行驶的其他车辆。如果系统判断后方逐渐靠近的其他车辆有可能与本车发生碰撞时，外后视镜报警灯闪烁并有声音报警以此提醒驾驶员以降低发生碰撞的可能性。

后方交通穿行制动(RCTB)*

当车辆倒车时，后方交通穿行预警系统通过后角毫米波雷达探测车辆后方盲区内行驶的其他车辆。如果系统判断后方逐渐靠近的其他车辆有可能与本车发生碰撞时，系统自动执行紧急制动。



后碰预警(RCW)*

车辆行驶过程中(车速大于 5km/h)，当后角毫米波雷达探测到本车道后方行驶的车辆快速接近并存在碰撞的风险时，车辆紧急告警灯点亮提示后方车辆驾驶员可能存在碰撞风险，请注意安全驾驶。

车门开启预警(DOW)*

开门预警功能通过安装在主车后保险杠的左右角的后角毫米波雷达实现。自车静止且车门处于解锁状态，自行车或者汽车等移动目标从相邻车道侧

后方接近自车，系统会通过外后视镜报警灯常亮提示驾驶员后方来车请注意，同时仪表有弹窗提醒。当此时驾驶员试图打开车门，外后视镜报警灯变为闪烁且伴随声音提醒。

- 盲区辅助系统激活时：仪表显示绿色指示灯 ，表示功能处于激活状态，随时可能触发报警。
- 盲区辅助系统待机时：自车条件如车速，档位等条件不满足其中任一功能时，仪表显示灰色指示灯 ，功能不会被激活。
- 盲区辅助系统故障时：仪表显示黄色指示灯图标 。

注意事项

- 盲区监测系统可以辅助驾驶员对左右后视镜盲区进行监控，但是不能代替驾驶员的主观观察判断。驾驶员必须一直保持对车辆的控制和正常驾驶，并且对车辆负有全部责任。
- 当目标车辆从后方以很快的速度接近本车时，盲区监测系统可能无法提供足够的预警功能。
- 驾驶员应保证盲区监测系统的正常工作，对盲区监测后角毫米波雷达安装部位的状态应保持良好的，如覆盖泥土、雪花等遮挡物，需要及时清理干净。
- 如果侧后方或后方不相关的目标，例如修路时的路边大型挡板、路边的大型广告牌、隧道内的反光板等反射截面积大的物体，被错误的选择作为被探测到的目标车辆时，盲区监测系统将会发出预警。

系统局限性

- 在某些情况下，系统将难以为驾驶员提供帮助，探测系统可能会受到影响或延迟，可能的情况包括但不限于：
 - 后方来车在最后时刻变道。
 - 急弯、坡道等场景探测到后方来车太迟。
 - 目标车被遮挡。
 - 后方车的相对车速超过 80km/h。
 - 弯道半径过小，或进入和驶出弯道时。

- 恶劣天气，如雨、雪天气。
 - 后角毫米波雷达位置松动、脱落或被遮挡。
 - 某些金属护栏等道路环境。
 - 以下目标可能不会被响应，包括但不限于：行人、动物。
 - 周围环境存在电磁波干扰等影响。
- 盲区监测后角毫米波雷达传感器的校准可能受到振动或者碰撞影响，使系统性能下降。在这种情况下，建议您联系比亚迪汽车授权服务店。

⚠ 警告

- 盲区辅助功能仅作为一种驾驶辅助功能，驾驶员对驾驶安全负全部责任。
- 盲区辅助功能受天气和道路环境等若干因素影响可能会失效。
- 请根据个人需求结合交通状况及道路环境自行决定是否使用盲区辅助功能。

抬头显示*

抬头显示(HUD)：将车速、导航、限速、ACC 自适应巡航、车道偏离、盲区监测等重要信息投影到前风窗玻璃外，由前风窗玻璃将这些信息反射到驾驶员视野中，避免人眼焦点频繁切换，提高行车安全性。

使用方法

- 用户可通过多媒体车辆设置  → 开启或关闭 HUD 功能。
- 出厂默认为开启状态，HUD 有显示画面；点击关闭时，HUD 无显示画面。车辆重新启动后，系统记忆显示上一次的设置状态。



- 高度调节：调节 HUD 虚像高度，挡位-10~10，共 21 挡，默认为 0 挡。

- 亮度调节：调节 HUD 虚像亮度，挡位 1~11，共 11 挡，默认为 6 挡。
- 旋转调节：调节 HUD 虚像角度，共 11 挡，默认值为 0°。
- 模式设置：根据使用环境选择经典模式或雪地模式，系统默认为经典模式。
- 可选显示内容：可选择安全驾驶辅助和导航两种内容，默认为全部开启。点击按钮切换为选中状态，表示 HUD 显示该项；再次点击取消选中状态，关闭该项。

⚠ 注意

- 禁止将物品放在抬头显示屏上。
- 防尘板上的灰尘请使用柔软棉布或纸巾擦拭。
- 禁止有水或其他液体从抬头显示屏开口处流入。

胎压监测

直接胎压监测系统*

- 直接胎压监测系统是实时监测轮胎气压，提高整车行驶安全性和舒适性，并减少因气压不足造成的轮胎加速磨损和车辆能耗增加的辅助系统。
- 用户可通过转向盘上  按键，进入仪表菜单，通过按键的 ◀ 和 ▶ 切换到行车信息栏，通过按键上的滚轮选择胎压的显示界面。

胎压系统报警

- 当四轮中的任意一轮胎压值低于标准胎压值的 75%且系统运行状态下，胎压故障灯点亮，胎压值变为黄色，建议您停车检查相应的轮胎是否有慢漏气的现象，并将气压充到合理的范围。
- 当四轮中的任意一轮胎温值连续 3 分钟高于 85℃时，胎压系统会进行高温报警，相应轮胎胎温值变为黄色显示，建议您停车待胎温冷却后再继续行驶。

- 当一个或者多个轮胎快速漏气，且系统在运行状态下，胎压故障灯常闪，胎压值变为红色。请及时停车并更换轮胎或联系比亚迪汽车授权服务店处理。
- 在系统运行状态下，发生故障后胎压故障灯闪烁后常亮，组合仪表上显示“信号异常”或“请检查胎压监测系统”，请检查相应的胎压监测模块是否正常，是否长时间处于大电场范围内，如果长时间报警，请联系比亚迪汽车授权服务店处理。

⚠ 注意

- 胎压监测模块的使用时间与每日行驶的距离等因素有关。
- 胎压监测模块定时向显示器传输轮胎气压等信息，因此如果在行驶时轮胎气压骤然下降或爆胎，监测模块只能在下一次监测时，才会将数据传输至显示器上，因此有可能出现驾驶失控的局面。如果轮胎损坏的同时损坏了监测模块而不能发出信息，或者您怀疑某个轮胎已损坏，请立即停止驾驶，不要待显示器发出报警信号后才停车。
- 胎压监测模块安装不正确，会影响到轮胎的气密性，安装和更换监测模块时建议由比亚迪汽车授权服务店专业技术人员根据安装说明书的要求进行安装。
- 由于轮胎压力会随着地区温度的变化而变化，请根据仪表上显示的胎压值以及轮胎的标准压力值视需求进行充气或者放气。
- 如果车辆上加装了非比亚迪认可的电器配件，胎压监测系统可能会受到干扰，请勿误解为胎压系统故障。
- 当更换车轮轮辋、备胎*或四轮位置对调时，胎压系统需要重新匹配，请到比亚迪汽车授权服务店重新进行胎压匹配。

⚠ 警告

- 如果轮胎气压不正常，本系统不会阻止汽车行驶，因此，在每次行驶前，用户应静态开机检查轮胎的气压是否符合厂家规定的胎压值，如果不符合厂家规定胎压，请勿驾驶车辆，否则将损坏车辆，或对自己或他人造成人身伤害。
- 驾驶时如果发现轮胎气压不正常，应立即检查轮胎气压。如果低压警告灯点亮，请避免突然转向或紧急刹车，同时降低车速，把车辆开向路边并尽快停车。低胎压行驶可能造成轮胎永久性损坏，并增加轮胎

⚠ 警告(续)

报废的可能性。若轮胎损坏严重，可能导致交通事故引起严重的人员伤亡。

间接式胎压监测系统*

间接式轮胎压力监控只有在车辆行驶过程才能监测出轮胎是否欠压。在一个或多个轮胎上胎压异常时，组合仪表显示屏上会有胎压异常指示灯显示、文字报警。

i 温馨提示

- 胎压监测系统是针对比亚迪原装轮胎匹配开发的，我们建议使用比亚迪原装轮胎，否则存在系统故障报警或性能异常的风险。
- 车辆上“OK”挡电时，系统会进行功能检测，此时警告灯和指示灯短暂点亮。

轮胎欠压

- 当一个或多个轮胎上显示异常轮胎气压时，胎压监测系统就会发出轮胎欠压报警，并于组合仪表显示屏上会有指示灯显示、欠压轮胎变为黄色及蜂鸣器报警 1 次。
- 此时驾驶员应立即将车辆停放在安全地点，然后检查所有轮胎及轮胎充气压力，停放过程请您注意安全，避免剧烈的转向/制动操作。待处理完轮胎欠压报警原因后应重置胎压监测系统。

⚠ 警告

车轮胎压不同或胎压过低可能导致轮胎失效、汽车失控，引发严重伤亡事故。

- 胎压不同或胎压过低可能加剧轮胎磨损，降低行驶稳定性和延长制动距离。
- 胎压不同或胎压过低可能导致轮胎突然失效、轮胎爆裂和汽车失控。
- 胎压过低行驶将加大轮胎扰曲度，轮胎会剧烈升温，可能导致轮胎脱壳和轮胎爆裂。

警告(续)

- 使用气压不符合规定的轮胎可能导致轮胎损坏引发事故。驾驶员有责任确保所有轮胎充气压力正确。因此，行驶前务必将所有轮胎充至正确值气压，轮胎气压标牌上列有轮胎规定气压值。只有所有冷态车轮的胎压正确时，轮胎监控系统才能发挥作用。

如果出现以下情况可能会出现轮胎监测系统报警：

- 手动改变胎压。
- 一个或多个轮胎充气压力过低。
- 轮胎有结构性损坏。
- 前后轴分别更换一个车轮。
- 更换过轮胎或改动过轮胎气压，胎压监测系统未被重置。
- 汽车单侧载荷偏重。
- 某个轴上的车轮载荷较大时，例如满载。
- 安装防滑链。
- 安装了备用车轮。

温馨提示

- 汽车在土路、砂石路、环山路、冰雪路面上行驶或以运动模式行驶时，可能导致轮胎监控指示短时间部分或完全关闭，如果长时间在这些情况驾驶，则会造成胎压监测系统报警时间延长。

系统故障

当胎压监测系统使用的信号接收不到或无效时，仪表上指示灯显示会闪烁 60s 后常亮、“请检查胎压监测系统”文字显示及蜂鸣器报警 1 次。此时车辆失去胎压监测功能，驾驶员应立即驶往比亚迪授权服务店排除故障。

温馨提示

- 在 ESC 出现故障时，轮胎气压监控显示也可能丧失其功能。
- 在装有防滑链后可能会出现系统故障。
- 如果车辆出现轮胎欠压报警，用户在没有确保轮胎气压正常情况下重置胎压监测系统将会导致胎压监测系统被人为清除，将会造成胎压

i 温馨提示(续)

监测系统失效或下次报警时实际轮胎压力过低，所以重置前务必确认各轮胎及胎压正常。

当车辆在以下操作后应进行胎压重置：

- 调整一个或多个轮胎的充气胎压。
- 更换(轮换)任何轮胎/车轮。
- 车轮做动平衡。
- 底盘进行技术改装。
- 从上次重置起，环境温度变化超过 40°C。
- 一年或 10000km 后。

系统重置

在多媒体“车辆信息”中可以实现胎压系统重置。

低速提示音系统

低速提示音系统(AVAS)指 EV 模式下，当车辆低速行驶时，对临近车辆的行人发出警告声音。

- 车辆低速移动时，会发出适当提示性声响以提示行人。

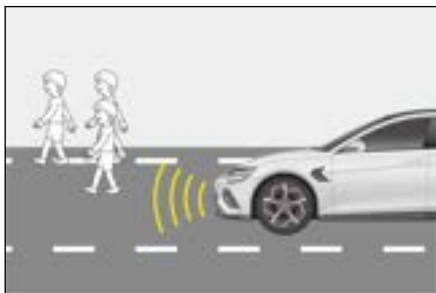

- 车辆前进时：
 - 当车速 $0\text{km/h} < V \leq 20\text{km/h}$ 时，提示声随车速的增加而增大。
 - 当车速 $20\text{km/h} < V \leq 30\text{km/h}$ 时，提示声随车速的增加而降低。
 - 车速 $V > 30\text{km/h}$ ，提示音自动停止。
- 倒挡行驶时，车辆发出持续均匀的提示声。

使用方法

用户可通过多媒体顶部状态栏下滑打开“便捷”界面开启或关闭引擎音模拟器。低速提示音系统有标准和品牌两种模式，其中标准模式下有标准、动感和舒适三种音源，品牌模式下有标准和舒适两种音源；可通过多媒体  → 车辆设置 → 智能提醒设置界面进行设置。



⚠ 警告

- 低速提示音系统暂停开关仅在短距离内没有其他道路使用者，且周围环境明显不需要提示音时才可使用(例如交通堵塞或者高速公路上)，只要行人有可能出现在车辆周围，低速提示音系统就需要开启。
- 如果车辆在低速提示音系统关闭的状态下低速行驶，将无法提醒行人车辆临近，可能会引起车祸，严重时甚至会导致人员伤亡。
- 若在低速行驶中听不到低速提示音系统的提示声，请将车辆停靠在相对安全和安静的地方，打开车窗，“D”挡匀速 20km/h 行驶听(此时最大音量)验证发声效果。若确认听不到提示声，建议联系比亚迪汽车授权服务店处理。

全景影像系统*

当电源挡位处于“OK”挡时，按下转向盘  按键或在多媒体主页点击“车辆影像”，系统进入全景影像画面。



■ 横屏状态下:

- 点击左边区域车辆图标的前方、后方、右方、左方区域，则在右边影像区域显示车辆前视、后视、右视、左视的单幅视图。
- 在前视、后视单幅视图下，双击影像区域，切换到 180° 视角，全屏显示。
- 点击全景影像中的雷达图标 ，打开雷达显示，再次点击关闭雷达显示。打开雷达显示后，在靠近障碍物时，影像会显示障碍物警告。



■ 竖屏状态下:

- 点击左下区域的前、后、左、右的任意两个区域，则在上边和右下影像区域显示选择的两个方位的单幅视图。
- 点击左下角车体图切换按键，会在透明车体及实体车体中来回切换。
- 车辆启动后，透明全景界面显示的为上次退电前图片，此时车底及周边盲区异物可能与实际不符，需要车辆开动后车底图片才会实时更新，超过车身距离后才能更新完成。

⚠ 警告

- 全景影像有透明全景功能，即可看到车底影像，该功能仅在车辆泊车/行车时辅助观察车底使用。在对车底异物、危险情况排查时，须通过其他方式进行排查，以便确保人员与车辆安全。
- 在低速挪动车辆过程中，透明全景功能由于受到车速波动或多次停刹车的影响，车底图像与车外图像会存在错位现象。
- 全景影像系统仅作为辅助泊车/行车使用，仅靠该系统进行泊车或者行车是不安全的，因为车辆前后存在一定范围盲区。泊车/行车过程中仍然需要通过其他方式观察车辆四周情况，以免发生事故。
- 本系统使用的是广角鱼眼摄像头，故显示画面中的物体与实际物体可能存在一定变形。
- 当车外后视镜没有展开到位时，请勿使用全景影像系统，并确保在使用全景影像系统操作车辆时，所有车门都关闭到位。

⚠ 警告(续)

- 全景影像界面所显示的物体距离可能与主观感觉上有差异，尤其当物体越靠近车辆时，驾驶员需根据多种途径判断车辆与物体距离。
- 摄像头安装在前格栅、车外后视镜以及后牌照板上方。请务必保证摄像头无遮挡。
- 用高压水冲洗车身时，要尽量避免直接冲洗摄像头，以免影响摄像头使用性能。若摄像头上有水或灰尘，应及时擦拭干净。
- 请勿以任何方式敲击摄像头，敲击会引起摄像头故障或损坏。
- 车辆启动后，若多媒体系统还未完全启动，此时操作全景影像启动按键或挂倒挡，全景影像显示界面输出会延时或出现“画面闪屏”，此为摄像头启动时的上电过程，属正常现象。

驻车辅助系统

- 车辆驻车时，驻车辅助系统通过多媒体显示屏上的图像显示以及扬声器报警来提示驾驶员车辆与障碍物之间的距离，这种系统利用传感器来探测障碍物。
- 驻车辅助系统是帮助倒车的一种方式。倒车时，请观察车后和周围。
- 当车辆进入倒车状态时，系统自动进入倒车影像。
- 当车辆退出倒车状态时，界面恢复。

i 温馨提示

- 倒车安全线仅为车辆在空载情况下提供距离参考。
- 为了您的行车安全，在倒车影像界面下，除了音量相关按键和电话相关按键外，其他按键均不能使用。

⚠ 警告

- 当车辆挡位处于“D”挡时，车速超过 10km/h 时，驻车辅助系统将停止工作。
- 在传感器工作范围以内，请勿附加任何其他物品。

⚠ 警告(续)

- 洗车时请勿用水或蒸气冲洗传感器部位，否则可能导致传感器发生故障。

倒车雷达电源开关

- 用户可通过多媒体  → DiPilot → 泊车辅助设置界面开启或关闭倒车雷达系统功能。
- 电源挡位为“OK”挡情况下，EPB 为释放状态，驻车辅助系统自动开启。



- 系统打开，车辆周围有障碍物时，整车有报警提示；系统关闭时，无报警提示。

传感器类型

- 传感器探测到障碍物时，根据障碍物的方位及车辆与障碍物之间的距离，相应的图像将在多媒体显示屏*上显示。
- 进行纵列式驻车或移车入库时，该传感器可测量车辆与障碍物间的距离，并通过多功能显示屏和扬声器进行传达。在使用该系统时，请务必留意周围环境。

- ① 右前角传感器
- ② 左前角传感器
- ③ 右后角传感器
- ④ 后左中传感器和后右中传感器
- ⑤ 左后角传感器



距离显示报警

传感器探测到障碍物时，多媒体显示屏上将显示障碍物的方位及车辆与障碍物间的大致距离，且扬声器鸣响。

中央传感器工作示例

大致距离(mm)	多媒体显示示例	报警声
约 700~1200		慢速
约 300~700		快速
约 0~300		长鸣

角传感器工作示例

大致距离(mm)	多媒体显示示例	报警声
约 300~600		快速
约 0~300		长鸣

工作的传感器及其探测范围

车辆倒退时，所有传感器工作。

图中显示了传感器的探测范围。上述探测范围有限，倒车前要检查车辆周围的情况后缓慢倒车。

①大约 1200mm

②大约 600mm



i 温馨提示

- 驻车辅助系统用于辅助驾驶员驻车，不能代替您的个人判断。确保在观察的基础上操纵车辆。
- 请勿在传感器检测障碍物处放置附件或其他物品，这样会影响系统正常工作。
- 在某些情况下，系统不能正常工作，车辆接近某些物体时，系统不能检测到。因此，应始终观察车辆周围的区域，请勿只依赖系统。

传感器探测信息

- 某些车辆状况和周围环境可能影响传感器准确探测障碍物的性能。可能产生影响的具体情况列举如下：
 - 传感器上有污垢、积水或雾气。
 - 传感器上有积雪或被冻结。
 - 传感器以任何方式被遮盖。
 - 车辆明显侧倾或过分超载。
 - 在特别颠簸的道路、斜坡、碎石路面或草地上。
 - 传感器重新喷过漆。
 - 由于车辆喇叭声、摩托车引擎声、大型车辆的气刹声或其他会产生超声波的噪声，车辆附近十分嘈杂。
 - 附近有另一配有驻车辅助系统的车辆。
 - 车辆安装了牵引环。
 - 保险杠或传感器受到了强烈冲击。
 - 车辆正在接近一个较高或曲折的路缘。

- 在烈日或严寒天气中。
- 安装非原厂但低于原厂悬架。
- 除以上情形之外，有些物体可能因其自身形状的原因，传感器可能无法正确判断其实际距离。
- 障碍物的形状、材料可能妨碍传感器对其进行探测。尤其要注意以下障碍物：
 - 电线、栅栏、绳索等。
 - 棉花、积雪和其他吸收无线电波的材料。
 - 有尖锐棱角的物体。
 - 低矮障碍物。
 - 上部朝外伸向您车辆方向的高障碍物。
 - 保险杠下的物体。
 - 靠近车辆的物体。
 - 车辆附近的人员(根据穿衣类型而定)。
- 如果多媒体显示屏上图像显示或扬声器鸣叫，则可能是传感器探测到障碍物，也可能是外界对传感器产生了干扰。如果这种现象持续存在，建议到比亚迪汽车授权服务店进行检修。

注意

- 请勿对着传感器部位用水或蒸气冲洗，否则可能导致传感器发生故障。

驾驶安全系统

为提高车辆的行驶安全性，以下驾驶安全系统将根据各种行驶条件自动工作。但是，切记这些系统仅具有辅助功能，驾驶车辆时不应对其过分依赖。

智能动力制动系统

智能动力制动系统是一种先进的解耦式电液制动系统，集成了真空助力器、电子真空泵及 ABS/ESC 等产品功能。智能动力制动系统可以按照驾驶员的制动需求，“按需”为车辆制动提供助力，并能提供 ABS、EBD、TCS、VDC、CST、HHC、HBA、CDP 等高级控制功能，提高车辆稳定性和舒适性，增强制动能量回收效率。

车身动态控制系统(VDC)

在车辆行驶过程中突然转向时，VDC 系统根据转向盘转角和车速等信息确定驾驶员的驾驶意图，并持续与车辆实际状况进行对比，如果车辆出现偏离正常行驶路线情况，VDC 将通过对相应的车轮施加制动进行修正，以帮助驾驶员控制侧滑，保持车辆的方向稳定性。

牵引力控制系统(TCS)

TCS 通过降低电机功率防止车辆的驱动轮在加速行驶时打滑，必要时施加制动力控制，以防止驱动轮空转。在不利的行驶条件下 TCS 可使车辆易于起步、加速和爬坡。

警告

- 下列情况下，TCS 可能无法有效工作：
 - 在湿滑路面上行驶时，即使 TCS 系统正常工作，也可能无法控制方向和达到动力要求。
 - 请勿在可能失去稳定性和动力的状况下驾驶车辆。

坡起辅助系统(HHC)

在松开制动踏板后，HHC 能保持驾驶员所施加的制动压力 1s 时间，防止车辆后溜。

液压制动辅助系统(HBA)

驾驶员快速踩下制动踏板时，HBA 能识别出车辆处于紧急状态，迅速将制动压力提高至最大值，从而使 ABS 更迅速介入，有效地缩短制动距离。

针对于驻车制动的减速度控制(CDP)*

车辆行驶过程中，长按 P 档开关，CDP 功能开始工作，车辆会以恒定的减速度(只按下 P 档开关时减速度为 0.4g，按下 P 档开关且同时踩下制动

踏板时，减速度为 0.8g)制动，直至车辆停止，如果驾驶员松开 P 档按键，CDP 就会停止工作。

ESC 系统操作说明

智能动力制动系统相对原来 ESC 系统新增以下功能：

■ 制动助力模式

- 制动助力模式(设置项名称)用于调节制动助力，不同模式下，制动助力深度与整车减速度的关系曲线不同，驾驶员可以选择自己喜欢的制动风格。
- 用户可通过多媒体  → 车辆设置 → 智能底盘进入“制动助力模式”设置界面，选择调节“舒适”/“运动”。

■ 舒适停车(CST)

- 舒适停车功能：在车辆非紧急情况减速停车时，智能动力制动系统通过控制四个制动器的制动压力，减小停车瞬间的悬架俯仰和冲击，为驾驶员提供平稳停车的感觉。
- 用户可通过多媒体  → 车辆设置 → 智能底盘设置“舒适停车”设置界面，选择开启或关闭此功能。
- 舒适停车功能触发后，可能会导致制动距离轻微增加 2~5cm, 故停车前请适当增大与前车或前方障碍物的距离。

■ 制动盘擦拭

- 制动盘擦拭功能：在打开雨刮开关或者通过雨量传感器检测到下雨时，智能动力制动系统通过对四个制动器施加很小的制动压力，使制动片与制动盘接触，除去制动盘上的水膜，达到减小制动响应时间、缩短制动距离的目的。
- 只要系统检测到下雨或雨刮开启信号，便会在一定间隔后重复擦拭制动盘，以提高安全性。



■ ESC 系统工作时

- 如果车辆在斜坡上启动时有打滑或倒退的危险，或任何一个驱动轮有空转，则 ESC 指示灯闪烁，表示 ESC 系统正在工作。

■ 禁用 ESC 系统

- 如果车辆陷入积雪或泥地中，ESC 系统可能会降低从电机输出至车轮的动力。您可能需要关闭该系统以便摆脱陷车困境。

■ 关闭 ESC 系统

- 需要关闭 ESC 系统时，通过多媒体  → DiPilot → 主动安全 → 电子车身稳定系统设置关闭 ESC 系统。此外，ESC 会实时检查其工作状态。如果 ESC 系统正在工作，此时按下 ESC OFF 开关关闭 ESC 系统，ESC 系统不会立即执行此“关闭”命令，而是先完成这一次的主动干预控制，干预控制完成后，ESC 系统才会执行 ESC OFF 开关的关闭命令。
- 当 ESC 系统关闭后，如果再次按下 ESC OFF 开关或者车速超过阈值 (80km/h)，被关闭的 ESC 系统部分功能将会重新打开。为了避免 ESC 系统功能打开的过于突然，只有在 ESC 系统没有处于车辆动态干预保留的状态下才能重新激活 ESC 系统功能。
- 关闭电机后重新启动 ESC 系统
 - 关闭 ESC 系统后，重新启电机将自动再启动 ESC 系统。
- ESC 系统的启动与车速联动
 - 如果 ESC 系统被关闭，在车速增加并超过阈值(80km/h)时，车辆变得极其不稳定，此时 ESC 系统将会自行启动。
- ESC 系统激活时
 - 如果 ESC 故障指示灯  闪烁，请谨慎驾驶。
- ESC 系统关闭时
 - 应特别小心，并以与路况相适合的车速驾驶，ESC 系统能保证车辆的稳定性和驱动力，如无必要，请勿关闭。
- 更换轮胎
 - 确保所有轮胎具有相同尺寸、品牌、胎面花纹和总负载量。另外，确保将轮胎充气至建议的胎压。
 - 如果车辆混装了不同的轮胎，则 ABS 和 ESC 系统将无法正常工作。
 - 有关更换轮胎或车轮的详情，建议联系比亚迪汽车授权服务店。
- 轮胎和悬架的处理
 - 使用有任何问题的轮胎或改装悬架都将对驾驶安全系统造成影响，并可能引起该系统的故障。

防抱死制动系统(ABS)

- ABS 驱动制动器的液压系统有两个独立的回路。每个回路都沿着对角线方向穿过车辆(左前轮制动器与右后轮制动器连接等)而动作。若一个回路出了问题,仍然有两个车轮能被制动。
- ABS 在突然施加制动时或在湿滑路面行驶施加制动时,有助于防止车轮抱死或打滑,从而使您保持转向控制。
- 前轮轮胎打滑时,您将无法进行转向控制,也就是说,虽然转动转向盘,车辆却仍然朝前直驶。ABS 有助于防止抱死,并且由于脉动式快速制动比人的反应快得多,所以有助于保持转向控制。
- 切勿脉动式地踩踏制动踏板,否则,会使 ABS 失灵。在打转向盘回避危险时,应该一直保持给制动踏板一个有力而稳定的压力,以便 ABS 发挥作用。
- ABS 工作时,您将会感到制动踏板振动一下,并且可能会听到噪声。这是正常现象,是 ABS 正在脉动式快速制动的缘故。

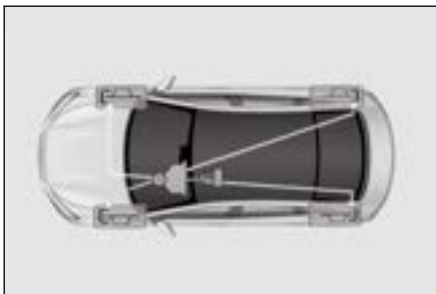

电子制动力分配(EBD)

- EBD 功能是 ABS 的辅助功能,在 ABS 作用之前,若后轮的滑移率较高,ABS 系统会调节后轮的制动压力,以得到更平稳,更接近理想化的制动力分配。

警告

- 下列情况下,ABS 不能有效工作:
 - 使用了抓地力不足的轮胎(如在积雪覆盖的路面上使用磨损过度的轮胎)。
 - 高速行驶在湿滑路面时车辆打滑。
- ABS 并非为缩短车辆的制动距离而设计。下列情况下,务必与前方行驶的车辆保持安全距离:
 - 在湿滑、泥泞、砂石或积雪路面上行驶时。

⚠ 警告(续)

- 在多坑路面或不平路面行驶时。
- 在颠簸路面行驶时。

⚠ 注意

- 如果制动系统警告灯点亮的同时，ABS 故障警告灯仍然点亮，立刻将车辆停在安全的地方，建议与比亚迪汽车授权服务店联系。
- 在这种场合制动时不但防抱死制动系统不起作用，且车辆也将变得极端不稳定。
- ABS(防抱死制动装置)不能减少刹住车辆所需要的时间与距离。该装置只是在制动时帮助您控制转向。您始终都应与其他车辆保持安全的车距。
- ABS 不能防止由于突然改变方向所造成的打滑，比如试图快速地拐弯或突然变换车道。不论路面情况及天气条件如何，都应始终谨慎地以安全速度驾驶车辆。
- ABS 也不能防止稳定性的降低。紧急制动时，转向要适度。行驶中大转弯或急转弯，可能使车辆转向迎面而来的车流或者冲出路面。
- 在湿滑或松软或凹凸不平的路面(如积水水泥路面、积水环氧油漆路面、砂石、积雪路面等)上行驶时，与没有 ABS 的车辆相比，配备有 ABS 的车辆有可能需要更长的制动距离。在此类情况下，应降低车速，并与其他车辆保持较大的距离。

驾驶员监测辅助系统*

驾驶员监测辅助系统(DMS)包含疲劳监测、分心监测、危险动作监测功能，主要通过驾驶员监测辅助系统摄像头拍摄车内环境图片，在车辆本地对驾驶员驾驶状态进行监测和判断(原始照片将在判断完成后立即删除，不会保存或者上传服务器)，并根据判断结果及时提醒驾驶员谨慎驾驶，注意行车安全。

使用方法

- 驾驶员监测辅助系统摄像头在主驾A柱。使用前请确认驾驶员监测辅助系统摄像头滑盖*已打开且无遮挡。如果摄像头滑盖关闭或者摄像头被遮挡，摄像头仍处于监测状态，但是无法生成有效照片，该功能将无法正常使用。



- 整车电源处于“OK”状态，用户可通过多媒体车辆设置  → DiPilot → 驾驶辅助，来设置驾驶员监测辅助按键位置。当摄像头权限为开启状态，同时驾驶员监测辅助按键为“关闭”时，驾驶员监测辅助系统摄像头仍处于正常监测状态，但是不会向驾驶员发送任何监测提醒。



疲劳监测

- 当车辆速度满足功能激活条件时，疲劳监测按键位置为“开启”，驾驶员监测辅助系统摄像头滑盖已打开且无遮挡，当系统监测到驾驶员存在疲劳驾驶(如闭眼、打哈欠动作或者连续驾驶时间过长)，则会及时通过仪表弹窗、报警音、智能语音等方式提醒驾驶员。

分心监测

- 当车辆速度满足功能激活条件时，分心监测按键位置为“开启”，驾驶员监测辅助系统摄像头滑盖已打开且无遮挡，当系统监测到驾驶员注意力不在驾驶上(如视线偏离正前方一定时间)，并且车辆无转向行为或转向灯未开启，则会及时通过仪表弹窗、智能语音、报警音等方式提醒驾驶员。

危险动作监测

- 当车辆速度满足功能激活条件时，危险动作监测按键位置为“开启”，驾驶员监测辅助系统摄像头滑盖已打开且无遮挡，当系统监测到驾驶员在驾驶过程中存在手持打电话的危险动作行为，则会及时通过仪表弹窗、智能语音、报警音等方式提醒驾驶员。

标准模式和灵敏模式

- 在灵敏模式下，疲劳监测、分心监测、危险动作监测的响应灵敏度比标准模式下的响应灵敏度高。

温馨提示

- 驾驶员监测辅助系统摄像头镜片，建议使用温和干净的棉布擦拭，并且注意避免划伤镜片。

注意事项

- 驾驶员监测是辅助性系统，无法确保在任何情况下都能有效识别并报警。不能完全代替驾驶员的主观观察判断，驾驶员必须一直保持对车辆的控制和正常驾驶，遵守所有的道路法规，并且对车辆负有全部责任。
- 驾驶员监测辅助系统的功能正常运行及其准确率可能会受到多种因素影响，包括但不限于：
 - 车内摄像头权限未打开。
 - 驾驶员监测辅助系统功能被关闭。
 - 驾驶员监测辅助系统摄像头被遮挡或摄像头滑盖未完全打开。
 - 驾驶员监测辅助系统摄像头被强光直射。
 - 驾驶员脸部被光线局部照射或脸部特征不完整。
 - 驾驶员戴红外阻隔眼镜或者高度近视厚镜片眼镜。
 - 驾驶员戴口罩或者其它物体遮挡脸部。
 - 驾驶员坐姿异常超出常规驾驶姿态范围，或者驾驶员脸部在摄像头盲区范围内。

警告

- 当驾驶员疲劳驾驶时，请尽快停车休息。

智能扭矩控制系统*

智能扭矩控制系统(intelligence Torque Adaption Control,iTAC), iTAC 在车辆行驶过程中, iTAC 智能扭矩控制系统根据转向盘转角和电机转速等信

息确定驾驶员的驾驶需求和车辆状态，通过独有控制架构和算法快速识别整车状态，动态调节前后轴的驱动力矩，使车辆行驶状态更加符合驾驶员需求，让车辆在复杂路况下仍可获得更好的驾驶性能；当车轮出现打滑前兆时，极速调节前后轴的驱动力矩，保障整车扭矩稳定发挥，使车辆在不同路面下均可获得更好的行驶性能。

温馨提示

- 当有制动参与或制动动作时，如驾驶员踩制动踏板、ESC 触发等，该功能将退出优先保障制动。

警告

- 该功能并非为车辆剧烈驾驶稳定性设计。下列情况时，请务必保障制动系统正常工作：
 - 漂移、连续弯道等剧烈驾驶行为；
 - 在湿滑、泥泞、砂石或积雪、冰面上行驶时；
 - 在多坑路面或不平路面行驶时；
 - 在颠簸路面行驶时。

超级 iTAC*

超级 iTAC 含比赛模式和漂移模式两种功能，能够调整车辆的动力控制、稳定性控制、冷却系统等，进而提升驾驶性能和操控表现，让用户感受极致的驾驶体验。

超级 iTAC 比赛模式

- 启用车辆时，超级 iTAC 比赛模式默认处于关闭状态。如欲使用“比赛模式”，请将车辆切换至 P 档，然后通过通过多媒体  → 新能源 → iTAC → 超级 iTAC 设置界面开启。
- 为确保您了解“比赛模式”使用要求，您点击开启比赛模式后，请仔细阅读车机端比赛模式使用警示弹窗内容，点击确认后方可正式进入“比赛模式”。

警告

- 比赛模式仅为专业赛车手设计，非专业赛车手切勿使用；
- 比赛模式仅为专业赛车手在国内正规赛道使用设计，切勿在道路或其他场地使用；
- 比赛模式进入后，车辆电子稳定控制系统会降级，运动性能增强，请务必谨慎驾驶；
- 使用前请仔细检查车辆状态，确保车辆状态正常后方可使用；
- 未按要求正确使用该功能，将有可能导致车辆损毁和/或严重危及您与他人的生命安全；
- 在黑暗或能见度差等恶劣天气，以及在强光照射环境下切勿使用。

温馨提示

- 比赛模式进入后，车辆电子稳定控制系统会降级，整车点亮 ESC OFF 指示灯；
- 比赛模式进入后，辅助驾驶功能会被强制关闭；
- 比赛模式进入后，为了提升整车热管理性能，整车能耗会增加，冷却系统噪音会增大。

- 您可以通过通过多媒体  → 新能源 → iTAC → 超级 iTAC 设置界面关闭“比赛模式”。整车断电后“比赛模式”会自动退出。“比赛模式”关闭后，所有功能都将恢复至正常的工作状态。

超级 iTAC 漂移模式

- 启用车辆时，超级 iTAC 漂移模式默认处于关闭状态。如欲使用“漂移模式”，请将车辆切换至 P 档，然后通过通过多媒体  → 新能源 → iTAC → 超级 iTAC 设置界面开启。
- 为确保您了解“漂移模式”使用要求，您点击开启漂移模式后，请仔细阅读车机端漂移模式使用警示弹窗内容，点击确认后方可正式进入“漂移模式”。

警告

- 漂移模式仅为专业赛车手设计，非专业赛车手切勿使用；

警告(续)

- 漂移模式仅为专业赛车手在国内正规赛车场的漂移场地使用设计，切勿在道路、赛道或其他场地使用；
- 漂移模式进入后，车辆电子稳定控制系统将被强制关闭，请务必谨慎驾驶；
- 使用前请仔细检查车辆状态，确保车辆状态正常后方可使用；
- 未按要求正确使用该功能，将有可能导致车辆损毁和/或严重危及您与他人的人身安全；
- 在黑暗或能见度差等恶劣天气，以及在强光照射环境下切勿使用。

温馨提示

- 漂移模式进入后，车辆电子稳定控制系统会被强制关闭，整车点亮 ESC OFF 指示灯；
 - 漂移模式进入后，辅助驾驶功能会被强制关闭；
 - 漂移模式进入后，为了提升整车热管理性能，整车能耗会增加，冷却系统噪音会增大。
- 您可以通过多媒体  → 新能源 → iTAC → 超级 iTAC 设置界面关闭“漂移模式”。整车断电后“漂移模式”会自动退出。“漂移模式”关闭后，所有功能都将恢复至正常的工作状态。

注意：因驾驶员过度使用超级 iTAC 功能导致的车辆组件损坏不在车辆质保范围内。

内后视镜

自动防眩目内后视镜搭载了电子防眩功能，可以根据车辆周边环境对内后视镜镜片颜色进行自动调节，以减弱后方强眩光对驾驶员视野的干扰。





警告

- 车辆行驶时请勿调节内后视镜，否则可能使驾驶员控制不住车辆，导致意外事故发生而造成人员伤亡。
- 请勿在内后视镜上悬挂重物，或用力摇晃、拖拽。

电动外后视镜

驾驶员可以通过电动外后视镜开关，将电动外后视镜调节至刚好可以在后视镜中看到车辆的侧边。

- 选择开关——用于选择需要调节的外后视镜。
 - ：左侧后视镜按键
 - ：右侧后视镜按键



- 外后视镜调节按键  ——用于调节外后视镜镜片。根据所需要的方向按开关。

温馨提示

- 外后视镜具有倒车翻转功能，执行车辆倒车时，电动外后视镜镜片会自动下翻到舒适的倒车角度*。

外后视镜折叠

手动折叠外后视镜

用力抵住外后视镜外侧边缘使外后视镜镜体绕折叠轴旋转至锁死位置。

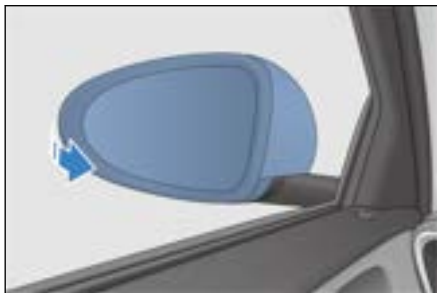

电动外后视镜折叠开关

用户可通过多媒体  → 车辆设置 → 外后视镜设置界面开启或关闭自动折叠功能。

- 按下  按键，电动外后视镜折叠，再次按下此按键，电动外后视镜展开。
- 进入防盗时两个后视镜自动折叠，解除防盗时两个后视镜自动展开。



雨刮

至少每六个月检查一次雨刮器刮片状况，查看橡胶有无裂缝或者局部硬化。如发现这些现象，则应更换刮片，否则，使用时会留下条纹或刮不净的地方。

▲ 注意

- 请勿在雨刮器臂被拉起时打开前舱盖，否则会损坏前舱盖和雨刮器臂。

更换雨刮片

整车电源在“OK”挡，用户可通过多媒体  → 车辆健康 → 检修设置界面开启雨刮检修功能，开启后雨刮会运行至高位后停止，以便于检修和更换雨刮；检修完毕后关闭雨刮检修功能，雨刮会回到复位位置。

1. 首先拉起驾驶员侧的刮水器臂，然后再拉起乘员侧的刮水器臂。
2. 按下刮片锁止按钮



3. 握住刮片卡扣处，沿图示方向将刮片取出。
4. 新刮片装配时，按照取出刮片相反的步骤进行操作。



▲ 注意

- 提起刮臂时，禁止打开前舱盖，否则会损坏前舱盖和刮水器臂。
- 洗完车放下雨刮刮片时，禁止直接推雨刮刮臂让刮片直接撞击到车窗玻璃上。
- 禁止折弯雨刮刮片、雨刮运行时禁止阻挡雨刮刮片。

行车记录仪*

- 用户可通过多媒体→行车记录仪设置界面开启或关闭行车记录仪系统功能。车辆启动时，系统默认为上一次的设置状态。
- 行车记录仪分实时影像、回放列表和设置三个操作界面，供您查询和设置行车信息(详细操作说明请参考电子版用户手册)。
- 行车记录仪摄像头位于前挡风玻璃上部中间位置。
- 副仪表台下设有行车记录仪专用SD卡槽。



5-1 多媒体	202
多媒体控制面板.....	202
5-2 空调	204
空调面板.....	204
空调操作界面.....	204
功能定义.....	205
出风口.....	209
绿净系统.....	210
空调设置项.....	212
5-3 储物装置	214
杂物箱.....	214
中央扶手置物盒.....	214
杯托.....	215
内饰板上储物盒.....	216
票据盒.....	216
文件袋.....	217
前舱储物装置.....	217
5-4 车内其他装置	218
遮阳板.....	218
安全拉手.....	218
12V 备用电源.....	219
USB 接口*.....	219
SD 卡槽*.....	220
电源接口*.....	220
手机无线充电*.....	221
麦克风*.....	223

多媒体控制面板

当整车电源挡位处于“OK”挡时，将显示初始画面数秒，系统开始工作。为更好的体验多媒体的相关功能(如智能语音、APP、视频通话等)，必须在连接网络后使用。



①多媒体触摸屏(PAD)

②滚轮按键

- 在多媒体启动的情况下，第一次按下滚轮 PAD 熄灭屏幕，第二次按下 PAD 点亮屏幕；长按 3s 多媒体重启。
- 在多媒体或电台启动的情况下，往上(车前方向)旋转滚轮，增大音量；往下(车后方向)滚轮，减小音量；音量从 0~39 变化。音量为 0 时状态栏显示静音图标。

⚠ 警告

- 请勿在车上使用大功率的逆变器，否则会导致多媒体系统异常。
- 严禁私自刷机或 Root，否则会导致多媒体或者整车异常。

⚠ 警告(续)

- 为了您的行车安全，建议在行车过程中横屏使用多媒体系统。

⚠ 注意

- 为防止损坏触摸屏
 - 用手轻轻触按屏幕，若无响应，请从屏幕上移开手指然后再次触按。
 - 用柔软的布擦拭屏幕时，请勿使用洗涤剂。
- 使用触摸屏
 - 当显示屏温度较低时，显示的图象可能较暗，或系统工作可能比正常时稍慢。
 - 戴太阳镜看屏幕可能较暗或难以看清楚。请改变看屏幕的角度或摘下太阳镜。
 - 呈灰色状态的触摸屏按键是不可操作的。
- 触摸屏显示界面仅供参考，具体以实车为准。

空调面板

- ①自动按键
- ②空调开关按键
- ③前风窗玻璃除霜按键



空调操作界面

空调界面



- ① 空调设置按键
- ② 绿净系统按键
- ③ 座椅通风/加热按键
- ④ 空调主界面按键
- ⑩ 前风窗玻璃除霜按键
- ⑪ 后除霜按键
- ⑫ 内/外循环按键
- ⑬ 负离子按键

- ⑤ 空调开关
- ⑥ 自动按键
- ⑦ A/C 按键
- ⑧ 最大制冷按键
- ⑨ 通风按键
- ⑭ 副驾温度调节按键
- ⑮ 风量挡位调节按键
- ⑯ 吹风模式按键
- ⑰ 主驾温度调节按键
- ⑱ 分控按键

温馨提示

- 空调异味现象：
 - 刚打开空调时，空调吹出的风可能会带有潮霉异味，空调产生异味属于正常现象。汽车空调使用过程中，蒸发器容易附着空调冷凝水，湿润的蒸发器也容易吸附未过滤掉的车内人体汗液、烟尘等。若蒸发器上的冷凝水吹不干，阴暗潮湿的蒸发器表面很容易滋生霉菌，霉菌长时间发酵易产生异味。
- 预防空调异味方法：
 - 停车前关闭冷气通自然风，保持相对干燥。
 - 定期检测、清洁或更换滤网。
 - 尽量保持车厢内干净、空气清新。
- 如果使用了预防异味方法还一直存在异味，建议与比亚迪汽车授权服务店联系进行维修。

功能定义

自动按键

- 按下空调面板“自动”按键，按键上指示灯点亮，自动模式开启。
- 如果在自动操作模式中按下任何手动控制按钮，相应所按下按钮的状态将被设定，其他情况仍继续被自动调节。

空调开/关按键

- 按下空调面板“开/关”按键或点击空调操作界面上“开”空调关闭，吹风模式保持不变，进风模式为内循环。再次按下面板“开/关”或点击空调操作界面上“关”，空调打开。

- 在空调功能关闭的情况下，再次按下空调面板“开/关”按键或点击空调操作界面“关”，空调记忆开启，温度、风量、出风模式为上次关闭时状态。

风量挡位调节按键

点击适合的鼓风机风扇转速挡位，将鼓风机风扇设定在需要的转速上，挡位越高，鼓风机风扇的转速越高，风量越大。

前风窗玻璃除霜按键

- 按下空调面板上“前风窗玻璃除霜按键”或点击显示屏上“前”，空气流主要吹向前风窗玻璃及侧车窗玻璃。再次按下空调面板上“前风窗玻璃除霜按键”或点击显示屏上“前”，空调系统返回到上一次使用的状态。
- 按下空调面板上“前风窗玻璃除霜按键”或点击显示屏上“前”可打开除霜除雾功能，同时空调也被打开，即无论是否操作压缩机控制按键，空调都将开启。

温度调节

- 主驾温度调节按键
 - 独立模式时：用于驾驶员侧温度调节。
 - 关联模式时：用于驾驶员侧、前排乘员的温度调节。
 - 在显示屏上点击上方箭头或在点击温度显示区域后向下滑动，温度升高。点击下方箭头或在点击温度显示区域后向上滑动，温度降低。
- 副驾温度调节按键
 - 独立模式时：用于副驾侧温度调节。
 - 关联模式时：调节副驾侧温度并退出关联模式进入独立模式。
 - 在显示屏上点击上方箭头或在点击温度显示区域后向下滑动，温度升高。点击下方箭头或在点击温度显示区域后向上滑动，温度降低。
 - 当调节至最冷时，显示“LO”。调节至最热时，显示“HI”。

分控按键

- 按下此按键可从独立模式切换为关联模式。
 - 独立模式：主驾侧和副驾侧的温度可以分别设定。选择独立模式后，按键图标点亮。
 - 关联模式：可通过主驾温度调节按键同时调节主驾侧和副驾侧的设定温度。关联模式下，按键图标置灰。
- 在关联模式下操作副驾侧温度调节按键时，将自动切换成独立模式。

最大制冷按键

点击最大制冷按键，空调进入全冷气模式运行，压缩机开启，温度自动调节为 LO，风量自动调节为最大风量，内外循环状态为内循环，出风模式为吹面。再次点击此按键，空调进入自动模式。

A/C 按键(制冷按键/制热按键)

A/C 按键(制冷按键/制热按键)，可以开启空调，此时图标点亮，压缩机开始工作，实现制冷或制热。再次点击此按键可以关闭空调压缩机，此时图标熄灭，压缩机停止工作。

内/外循环按键

点击内外循环按键，进风模式由外循环图标变为内循环图标，进风模式为内循环。此时再按下此按键，进风模式由内循环图标变为外循环图标，进风模式为外循环。

后除霜按键

- 电源挡位须处于“OK”挡，点击“后除霜”按键，可使后风窗玻璃除霜/除雾器及车外后视镜除霜/除雾器* 工作。
- 后风窗玻璃及车外后视镜内侧的细电加热丝会使玻璃及镜片清晰。玻璃及镜片表面清晰后，再按一次“后除霜”按键，可关掉除霜/除雾器。除霜/除雾器工作 15min 后，该系统将自动关闭。

警告

- 由于外后视镜面会变热，因此打开除雾器开关后不要触摸镜面。
- 在清洁后车窗的内侧时，请勿刮擦或损坏电热丝或接头。
- 为了防止起动型铁电池放电，当不在“OK”挡时应关闭除雾器开关。

通风按键

- 按下“通风”按键，空调进入通风控制，内外循环状态为外循环，风量 1 档，无制冷与采暖功能，出风为自然风。再次按下按键，空调退出通风控制。

吹风模式选择按键

- 空调吹风模式选择按键
 - 点击显示屏上的箭头选择相应的吹风模式。
 - 吹风模式可进行自由组合，根据需求最多可同时开启三种吹风模式。

- 可根据以下送风示意进行调节。
- 吹面：空气流主要吹向乘员上半身。
- 吹脚：空气流主要吹向乘员脚部。
- 除霜：空气流主要吹向前风窗玻璃和侧车窗。

智能开启空调方法

智能钥匙遥控开启空调

- 用户可以通过车辆遥控钥匙进行较近距离开启空调，提前为用户提供一个舒适的车内环境。

语音开启空调

- 用户可以通过方向盘上的语音按键或者说“你好，小迪”之后语音控制空调的设定。

蓝牙开启空调

- 用户可以通过“比亚迪汽车”App 蓝牙控制界面进行近距离开启空调，提前为用户提供一个舒适的车内环境。

云服务开启空调

- 用户可以通过“比亚迪汽车”App 控制界面进行开启空调，提前为用户提供一个舒适的车内环境。

使用要领

- 要使在烈日下停放后的车辆迅速冷却下来，可打开车窗驾驶数分钟。这样可以排出热气，加快空调对车内的冷却。
- 确保前风窗玻璃前方的进气格栅没有堵塞(例如，树叶或积雪)。
- 在潮湿的天气，不要让冷气吹到风窗玻璃上。因为风窗玻璃内外侧的温差会引起风窗玻璃起雾。
- 须保持前排座椅的下面空敞，以使车内的空气得到充分的循环。
- 在寒冷的天气，须将风量设定为高档位并持续 1min 来清除进气通道的积雪或湿气，这样可以减少车窗起雾。

- 在多尘的道路上尾随其他车辆行驶时，或在有风和灰尘的情况下行驶时，要关闭所有的车窗。如果关闭车窗后，由车辆扬起的灰尘仍然进入车内，则建议将进气模式设置为内循环，并将鼓风机风扇转速设置在“0”以外的任何位置。
- 要快速降温，将温度调节至“lo”，将进风模式选择在内循环几分钟。
- 在寒冷的天气，为了进行快速升温，选用内循环数分钟。为了不使车窗起雾，车厢升温之后，选择外循环进风。
- 采暖时，按下压缩机控制按键，使按键点亮(压缩机开启)，可降低气流中的湿气。
- 通风模式下，系统将车外的自然风引入车内，故适用于春秋季节。

出风口

用户可通过多媒体  进入空调调节界面。

出风口区域为空调风口调节区域，触摸滑动区域，调整空调风口出风方向。



- 主驾侧对人吹按键
 - 主驾侧空调风对人吹开启，风向在人头部范围左右扫风运行；
- 主驾侧避人吹按键
 - 主驾侧空调风开启避人吹，空调风将避免吹到人体；
- 主驾侧扫风按键
 - 主驾侧空调风开启扫风，风向在风口左右范围内扫风运行；
- 主驾侧自由风按键
 - 主驾侧左风口与主驾侧右风口处于手动调节状态，用户可随意单独调节主驾侧左风口和右风口的空调风向；
- 主驾侧风口关闭按键
 - 主驾侧左风口与主驾侧右风口将关闭，不再出风；

- 智能风按键
 - 空调会根据状态自动切换对人吹、避人吹、扫风多种出风模式；
- 副驾侧对人吹按键
 - 副驾侧空调风对人吹开启，风向在人头部范围左右扫风运行。
- 副驾侧避人吹按键
 - 副驾侧空调风开启避人吹，空调风将避免吹到人体；
- 副驾侧扫风按键
 - 副驾侧空调风开启扫风，风向在风口左右范围内扫风运行；
- 副驾侧自由风按键
 - 副驾侧左风口与副驾侧右风口处于手动调节状态，用户可随意单独调节副驾侧左风口和右风口的空调风向；
- 副驾侧风口关闭按键
 - 副驾侧左风口与副驾侧右风口将关闭，不再出风；

后出风口

- 上下拨动出风口调节片，可以调节空气流的出风角度。
- 左右拨动出风口调节片，可以调节出风口的大小或打开与关闭出风口。



绿净系统

绿净系统具备净化空气 PM2.5 颗粒物的功能，即通过开启空调可深层净化吹向车厢内空气中的 PM2.5 颗粒物。

绿净操作界面

点击多媒体操作界面的“绿净”按键，多媒体进入 PM2.5 操作界面。



- ① 绿净系统操作按键 ③ 快速净化按键
② PM2.5 检测按键 ④ 负离子按键

PM2.5 检测按键

点击按键“PM2.5 检测”按键，按键点亮时，实时检测车内/外 PM2.5 浓度，PAD 上实时显示车内/外 PM2.5 值；按键熄灭，车内/外 PM2.5 检测停止。

快速净化按键

按下此按键，开启快速净化功能。再次按下此按键，可以退出快速净化。

负离子按键

- 具有杀菌、净化空气、提神醒目的作用。
- 在空调或绿净界面点击“负离子”按键，可关闭或开启负离子功能。

i 温馨提示

- 车载 PM2.5 检测仪检测的为所承载该设备汽车的附近空气短时内的 PM2.5 数值，应区别于国家及相关政府部门发布的日报或实时报的空气 PM2.5 值。
- 在以下环境下应减少 PM2.5 检测的使用频率。
 - 沙尘暴等极端恶劣环境。

i 温馨提示(续)

- 寒冷地区(环境温度 < -20℃)。
- 高湿环境(相对湿度 > 90%)。
- 温度交变环境(容易结露)，如从寒冷环境驶入温度较高的室内或停车场。
- 内循环模式下运行最大风速，可快速降低车内空气中细颗粒物的浓度。
- 为改善空调产生异味，整车断电锁车之前若有开空调时，锁车后空调鼓风机可能会自动开启工作一会。开鼓风机主要目的是为了吹干蒸发器表面冷凝水，以免蒸发器表面滋生霉菌发酵产生异味。若锁车遇到空调鼓风机自动开启的现象，请不要担心，此为正常现象。

空调设置项**① 空调设置界面**

- 按下此按键，可展开空调设置项界面。
- 再次按下此按键，可收起空调设置项界面。

**② 蓝牙通话自动降风速设置**

- 按下此按键，开启/关闭蓝牙通话自动降风速设置。

③ 驻车自动内循环设置

- 按下此按键，开启/关闭驻车自动内循环设置。

④ 遥控开启空调运行时间设置

- 可选择遥控开启空调运行的时间。

⑤ 空调自动模式设置

- 可选择经济和舒适模式两种模式。

⑥ 隧道自动内循环

- 隧道自动内循环开启/关闭设置

自动净化

自动净化开启/关闭设置

杂物箱

- 拉动扣手，即可打开储物箱。
- 向上推动储物箱，即可关闭。

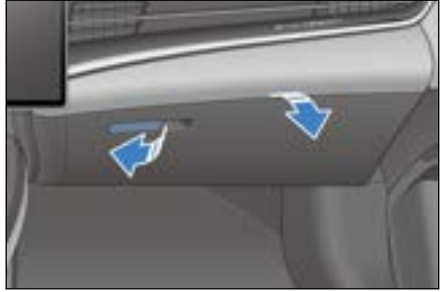

i 温馨提示

- 为减少在发生不测事故或紧急制动时人员受伤的可能性，驾驶时须保持关闭杂物箱。

中央扶手置物盒

使用中央置物盒时，向上拉，即可开启中央置物盒。



i 温馨提示

- 车辆行驶过程中请保持前排中央扶手储物盒处于关闭状态。

杯托

前排杯托

- 杯托用于稳妥地放置杯子、移动烟灰缸或饮料罐等。

驾驶员侧升降杯托*

- 下降--按压水杯或直接按压杯托底部，杯托可下降 40mm。
- 上升--按压①解锁按钮，杯托上升至初始位置。



i 温馨提示

- 杯托应稳妥固定杯子或饮料罐，避免杯子或者饮料罐内液体洒出。
- 如果瓜子壳、细铁丝等丢进杯托滑动槽里，杯托存在卡滞无法上升现象。

后排杯托*

- 翻转后排座椅扶手，即可看到后排杯托。



⚠ 注意

- 使用杯托时，为防止液体溅出，烫伤您或者乘客，请勿突然启动或制动。
- 请勿将开口杯或未拧紧的饮料瓶放置在杯托中，以免车门开闭以及行驶过程中出现液体挥洒的情况。
- 为保证驾车安全，严禁司机在行驶过程中将杯子拿出或者放入杯托。

内饰板上储物盒

每扇车门均设有储物盒，可用于放置杯子及罐装饮料等。



票据盒

拉动票据盒扣手即可打开票据盒。
向上推动票据盒即可关闭票据盒。



文件袋

前排座椅靠背后部设有文件袋，可用于存放报纸、文件、手机等。



前舱储物装置

打开前舱盖，可见前储物箱，可用于存放物品。

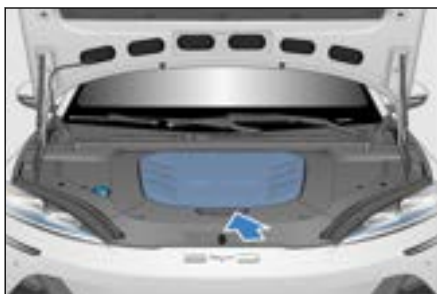

遮阳板

①遮阳板

- 遮挡来自前方的光线，将遮阳板向下拉即可。
- 遮挡来自侧方的光线，可把回转套从固定支座上取下，将遮阳板转向侧窗。



②化妆镜

- 使用化妆镜时，翻下遮阳板，滑开化妆镜盖即可。

i 温馨提示

- 合理正确使用遮阳板能提高驾驶时的舒适性和安全性。

安全拉手

- 使用安全拉手时将其拉下，不使用时松手即可自行回位。



▲ 注意

- 请勿在安全拉手和衣帽钩上挂重物，以免造成人身伤害或安全拉手/衣帽钩损坏。

12V 备用电源

- 可供工作电压为 DC12V，且工作电流不大于 10A 的附件使用。
- 使用 12V 备用电源时，需掀开其盖，且整车电源处于“OK”挡位时方可使用。



⚠ 注意

- 为防止保险丝熔断，用电量不得超过车辆的总负载量 12V/120W。
- 为防止起动型铁电池电量耗尽，在驱动电机未运行时，请勿长时间使用 12V 备用电源。
- 不使用 12V 备用电源时，应关闭 12V 备用电源盖。除合适的插头以外，请勿在 12V 备用电源里插入其它物体或让任何液体进入插座，否则可能会造成电气故障。

USB 接口*

前排 USB 数据接口

前排 USB 接口位于副仪表台下方镂空处靠主驾侧方向。

- ① Type-C 快充接口
- ② USB 数据传输接口



后排 USB 数据接口

后排 USB 接口位于中央扶手箱后方，按压保护盖即可打开。

①USB 充电接口

②60W 快充接口



整车电源挡位处于“OK”挡方可使用。

SD 卡槽*

副仪表台下方镂空处靠主驾侧方向设有 SD 卡槽。



电源接口*

中控仪表板后部设有 220V 的电源插座，按压保护盖即可打开。

整车电源挡位处于“OK”挡方可使用。



手机无线充电*

- 手机无线充电区域位于中控台前部。当整车电源挡位处于“OK”挡，将手机放置在无线充电区域的防滑橡胶垫上，手机屏幕朝上，手机自动进入无线充电，并伴随有多媒体UI界面充电图标显示。



- 手机无线充电功能并不适用于所有手机，仅适用于通过 Qi 认证的手机。
- 手机无线充电功能是通过线圈将电能以电磁波感应原理传输给手机电池，使手机在不需要导线连接的条件下实现手机充电。

i 温馨提示

- 每次可支持两部手机同时充电。
- 手机壳太厚可能会导致充不上电。
- 通过 PAD Qi 软开关实现对左侧和右侧无线充电功能进行独立控制开启/关闭。
- 行驶在颠簸路面时，手机无线充电功能可能会出现间歇性的停止充电和恢复充电的情况。
- 尽量保证手机放置面与充电模块平行，如手机偏离无线充电区域并停止充电，需将手机移回至无线充电区域。
- 若手机不能正常充电，请先确保手机在充电区域内，且无异物存在或等待无线充电区域冷却后再行尝试。若仍无法充电，建议您联系比亚迪汽车授权服务店。
- 退电后，手机还在充电，打开左前门，仪表会响一下，并有文字“请勿遗忘手机”显示 5s。

▲ 注意

- 在手机无线充电系统工作时，请确保智能钥匙远离无线充电区域25cm以上。
- 请勿将硬币、金属钥匙、金属环或其它含有金属成分的物品与手机一起放置在无线充电区域，避免出现无线充电功能异常甚至引发安全事故。
- 请勿在充电区域放置重物，以免充电区域受到损坏。
- 如果手机无线充电系统有故障，不能正常使用时，建议您联系比亚迪授权服务店。
- 任何因非正常使用造成的问题，本公司不承担任何责任；如果曾经拆开或改造产品，将终止免费保修服务。
- 驾驶员不在车内时，请不要放置手机在车内充电，以免造成安全隐患。
- 驾驶车辆过程中，请勿长时间查看手机充电状况，避免造成交通安全隐患。
- 手机无线充电时，如发现有金属异物在手机和橡胶垫之间，请勿立即用手移除异物，以避免烫伤。
- 为达到更好的充电效果，手机线圈的中心必须对准无线充电器的中心(充电区域字符位置)。
- 请勿把水洒在充电区域，以免水通过橡胶垫空隙进入无线充电器，造成充电器故障。
- 当温度过高时手机充电可能会停止，待温度降低后会继续充电。
- 手机无线充电系统支持通过“Qi”官方标准认证的手机进行充电，未通过“Qi”官方标准认证的手机不做正常充电承诺。
- 外接无线充电线圈带来的问题本公司不做承诺，请谨慎使用。
- 请勿在充电时将银行卡等带芯片的卡片放置在手机盒与手机之间，避免烧坏卡片。

麦克风*

- 麦克风位于中央扶手箱内。



保养及维护

6

6-1 保养须知	226
保养周期及保养内容.....	226
6-2 定期保养	232
定期保养.....	232
车辆防腐蚀.....	232
漆面保养提示.....	233
车辆清洗.....	234
内部清洁.....	235
6-3 自行保养	239
自行保养.....	239
车辆的存放.....	241
前舱盖.....	242
冷却系统.....	243
制动系统.....	244
洗涤器.....	244
空调系统.....	245
雨刮器刮片.....	245
轮胎.....	246
保险丝.....	250

保养周期及保养内容

车辆保养计划

- 保养计划是用于保证行车稳定、减少故障发生、安全以及经济的驾驶。
- 计划保养的间隔，可参看保养计划表，按里程表的读数或时间间隔而定，以先到者为准。
- 对于已经超过最后期限的保养项目，也应在同样的时间间隔里进行保养。
- 橡胶软管(用于冷气和暖气系统、制动系统等)应按保养周期表，由专业技术人员进行检查。
- 这些都是特别重要的保养项目，每个项目的保养间隔，均记载在保养周期表中。其中软管只要有任何的劣化或损坏就应立刻更换。
- 保养周期表列出了为保持您的爱车始终处于最佳运行状态所必须的全部保养项目。
- 保养工作应依照比亚迪汽车有限公司的标准及规格，建议当地比亚迪汽车授权服务店完成。
- 保养周期表中列出的检修项目以及行驶时间或距离，是假设您将车辆作为正常的交通工具用来运载乘员及物品而制订的，避免超过车辆的载重极限。

注意

- 请按照比亚迪汽车《三包凭证及保养服务手册》中的要求定期对车辆进行保养。

保养计划需要

车辆须按照正常保养周期表进行保养。

如果主要是在下列一种或一种以上的特殊条件下操作车辆，则某些保养计划项目需要更频繁的进行。

■ 路面状况

- 在崎岖、泥泞或融雪路面上行驶。
- 在多尘路面上行驶。

■ 行驶状况

- 拖曳挂车，使用野营挂车或车顶托架。

保养周期表

整车保养时里程数和月数以先到为准。

保养项目	保养周期
检查紧固底盘固定螺丝	首次 3 个月或 5000km(公里)检查，第 12 个月或 20000km(公里)第二次检查，后续每 12 个月或 20000km(公里)检查，有异常损坏时及时更换
检查制动踏板和电子驻车开关	首次 3 个月或 5000km(公里)检查，第 24 个月或 40000km(公里)第二次检查，后续每 24 个月或 40000km(公里)检查；严酷工况时，首次 3 个月或 5000km(公里)检查，第 12 个月或 20000km(公里)第二次检查，后续每 12 个月或 20000km(公里)检查
检查制动摩擦块和制动盘	首次 3 个月或 5000km(公里)检查，第 12 个月或 20000km(公里)第二次检查，后续每 12 个月或 20000km(公里)检查，有异常损坏时及时更换
检查制动系统管路和软管	首次 3 个月或 5000km(公里)检查，第 24 个月或 40000km(公里)第二次检查，后续每 24 个月或 40000km(公里)检查；严酷工况时，首次 3 个月或 5000km(公里)检查，第 12 个月或 20000km(公里)第二次检查，后续每 12 个月或 20000km(公里)检查
检查制动钳总成导向销	首次 12 个月或 20000km(公里)检查，后续每 24 个月或 40000km(公里)检查，有异常损坏时及时更换
检查转向盘、拉杆	首次 3 个月或 5000km(公里)检查，第 24 个月或 40000km(公里)第二次检查，后续每 24 个月或 40000km(公里)检查；严酷工况时，首次 3 个月或 5000km(公里)检查，第 12 个月或 20000km(公里)第二次检查，后续每 12 个月或 20000km(公里)检查
检查传动轴防尘罩	首次 3 个月或 5000km(公里)检查，第 24 个月或 40000km(公里)第二次检查，后续每 24 个月或

保养项目	保养周期
	40000km(公里)检查; 严酷工况时, 首次 3 个月或 5000km(公里)检查, 第 12 个月或 20000km(公里)第二次检查, 后续每 12 个月或 20000km(公里)检查
检查球销和防尘罩	首次 3 个月或 5000km(公里)检查, 第 24 个月或 40000km(公里)第二次检查, 后续每 24 个月或 40000km(公里)检查; 严酷工况时, 首次 3 个月或 5000km(公里)检查, 第 12 个月或 20000km(公里)第二次检查, 后续每 12 个月或 20000km(公里)检查
检查前后悬架装置	首次 3 个月或 5000km(公里)检查, 第 24 个月或 40000km(公里)第二次检查, 后续每 24 个月或 40000km(公里)检查; 严酷工况时, 首次 3 个月或 5000km(公里)检查, 第 12 个月或 20000km(公里)第二次检查, 后续每 12 个月或 20000km(公里)检查
检查轮胎和充气压力 (含 TPMS)	首次 3 个月或 5000km(公里)检查, 第 12 个月或 20000km(公里)第二次检查, 后续每 12 个月或 20000km(公里)检查, 有异常损坏时及时更换
检查前轮定位、后轮定位	首次 3 个月或 5000km(公里)检查, 第 24 个月或 40000km(公里)第二次检查, 后续每 24 个月或 40000km(公里)检查; 严酷工况时, 首次 3 个月或 5000km(公里)检查, 第 12 个月或 20000km(公里)第二次检查, 后续每 12 个月或 20000km(公里)检查
轮胎换位(每月至少检查一次 轮胎气压和轮胎状况)	每 10000km(公里)
检查车门限位器	首次 3 个月或 5000km(公里)检查, 第 12 个月或 20000km(公里)第二次检查, 后续每 12 个月或 20000km(公里)检查, 用湿润软布去除拉杆灰尘, 在拉杆、铆接处及转轴涂抹 0.3~0.8g 润滑脂, 有异常损坏时及时更换
检查车轮轴承有无游隙	首次 3 个月或 5000km(公里)检查, 第 24 个月或 40000km(公里)第二次检查, 后续每 24 个月或 40000km(公里)检查; 严酷工况时, 首次 3 个月或 5000km(公里)检查, 第 12 个月或 20000km(公里)第二次检查, 后续每 12 个月或 20000km(公里)检查
检查副水箱内冷却液液面高度	首次 3 个月或 5000km(公里)检查, 第 12 个月或 20000km(公里)第二次检查, 后续每 12 个月或 20000km(公里)检查, 有异常损坏时及时更换

保养项目	保养周期
更换驱动电机冷却液	每 4 年或 100000km(公里)更换长效有机酸型冷却液, 以先到者为准
检查制动液	首次 3 个月或 5000km(公里)检查, 第 12 个月或 20000km(公里)第二次检查, 后续每 12 个月或 20000km(公里)检查, 有异常损坏时及时更换
更换制动液	每行驶 2 年或 40000km(公里)更换一次
检查整车模块故障码 (记录后清除)	首次 3 个月或 5000km(公里)检查, 第 12 个月或 20000km(公里)第二次检查, 后续每 12 个月或 20000km(公里)检查, 有异常损坏时及时更换
检查动力电池托盘、护板、防撞杆、安装点扭矩	首次 3 个月或 5000km(公里)检查, 第 12 个月或 20000km(公里)第二次检查, 后续每 12 个月或 20000km(公里)检查, 有异常损坏时及时更换
容量测试及校正	每 6 个月或 72000km(公里)
检查和更换变速器内的齿轮油及滤网(前驱异步 NT31/后驱 NRT36 变速器)	首次 24 个月或 40000km(公里)更换齿轮油, 同时更换滤网, 后续每 24 个月或 48000km(公里)更换一次齿轮油, 同时更换滤网
检查动力总成是否漏液、磕碰	首次 3 个月或 5000km(公里)检查, 第 12 个月或 20000km(公里)第二次检查, 后续每 12 个月或 20000km(公里)检查, 有异常损坏时及时更换
检查高压线束或接插件是否松动	首次 3 个月或 5000km(公里)检查, 第 12 个月或 20000km(公里)第二次检查, 后续每 12 个月或 20000km(公里)检查, 有异常损坏时及时更换
检查高压模块外观件是否变形、是否有油液	首次 3 个月或 5000km(公里)检查, 第 12 个月或 20000km(公里)第二次检查, 后续每 12 个月或 20000km(公里)检查, 有异常损坏时及时更换
检查各充电连接器接口处是否有异物、烧蚀等情况	首次 3 个月或 5000km(公里)检查, 第 12 个月或 20000km(公里)第二次检查, 后续每 12 个月或 20000km(公里)检查, 有异常损坏时及时更换
检查高效过滤器*	首次 3 个月或 5000km(公里)检查, 第 12 个月或 20000km(公里)第二次检查, 后续每 12 个月或 20000km(公里)定期检查, 以先到者为准, 必要时更换; 恶劣工况地区, 每 6 个月进行检查, 必要时更换
检查灯具灯泡、LED 是否点亮正常	首次 3 个月或 5000km(公里)检查, 第 12 个月或 20000km(公里)第二次检查, 后续每 12 个月或 20000km(公里)检查, 有异常损坏时及时更换

保养项目	保养周期
检查前灯调光功能是否正常	首次 3 个月或 5000km(公里)检查, 第 12 个月或 20000km(公里)第二次检查, 后续每 12 个月或 20000km(公里)检查, 有异常损坏时及时更换
近光初始下倾度校准	每隔 10000km(公里)校准一次
检查 EPS 搭铁处是否有异物或者被烧蚀	首次 3 个月或 5000km(公里)检查, 第 12 个月或 20000km(公里)第二次检查, 后续每 12 个月或 20000km(公里)检查, 有异常损坏时及时更换
检查 EPS 接插件是否松动, 接插件引脚是否被烧蚀	首次 3 个月或 5000km(公里)检查, 第 12 个月或 20000km(公里)第二次检查, 后续每 12 个月或 20000km(公里)检查, 有异常损坏时及时更换
检查 EPS ECU 外观是否被腐蚀	首次 3 个月或 5000km(公里)检查, 第 24 个月或 40000km(公里)第二次检查, 后续每 24 个月或 40000km(公里)检查, 有异常损坏时及时更换
检查 EPS ECU 和电机连接处是否有异物或者被腐蚀*	首次 3 个月或 5000km(公里)检查, 第 12 个月或 20000km(公里)第二次检查, 后续每 12 个月或 20000km(公里)检查, 有异常损坏时及时更换
检查整车模块是否有软件更新, 有则更新	首次 3 个月或 5000km(公里)检查, 第 12 个月或 20000km(公里)第二次检查, 后续每 12 个月或 20000km(公里)检查, 有异常损坏时及时更换
检查高压部件是否有涉水痕迹	首次 3 个月或 5000km(公里)检查, 第 12 个月或 20000km(公里)第二次检查, 后续每 12 个月或 20000km(公里)检查, 有异常损坏时及时更换
检查雨刮刮臂锁紧螺母力矩	首次 3 个月或 5000km(公里)检查, 第 12 个月或 20000km(公里)第二次检查, 后续每 12 个月或 20000km(公里)检查, 有异常损坏时及时更换
检查前舱盖铰链限位螺柱上的减震胶套是否磨破	首次 3 个月或 5000km(公里)检查, 第 12 个月或 20000km(公里)第二次检查, 后续每 12 个月或 20000km(公里)检查, 有异常损坏时及时更换
检查前舱盖锁及其紧固件	每 12 个月检查

注意: 在检查第 1 项时, 如发现底盘部件有异常损坏请及时更换

i 温馨提示

- 为了使动力电池处于最佳状态，需要定期(至少 6 个月或 72000km, 先到为准)对车辆进行满充满放，达到电池自我校正的目的，您也可以联系比亚迪汽车授权服务店进行容量的测试与校正。

严酷(恶劣)使用条件是指：

- 经常在多尘的地区行驶或经常暴露在含盐分的空气中。
- 经常在颠簸的路面、有积水的路面或山路上行驶。
- 经常在寒冷地区行驶。
- 频繁地使用制动器、经常急刹车。
- 经常作为牵引拖车。
- 作为出租汽车使用。
- 在 32℃ 以上的温度下，在交通拥挤的市区行驶时间超过总行驶时间的 50%。
- 在 30℃ 以上的温度下，以 120km/h 以上的车速行驶时间超过总行驶时间的 50%。
- 经常超载行驶。

定期保养

- 为了确保车辆以最佳的工作效率行驶、减少故障发生，须按保养周期表的计划进行保养。
- 计划保养的间隔，可参看保养周期表，按里程表的读数或时间间隔而定，以先到者为准。
- 对于已经超过最后期限的保养项目，也应在同样的时间间隔里进行保养。
- 保养工作应依照比亚迪汽车有限公司的标准及规格，建议由当地比亚迪汽车授权服务店完成。
- 保养周期表中列出的检修项目以及行驶时间或距离，是假设您将车辆作为正常的交通工具用来运载乘员及物品而制订的，避免超过车辆的载重极限。

注意

- 请按照比亚迪汽车《三包凭证及保养服务手册》中的要求定期对车辆进行保养。

车辆防腐蚀

引起车辆腐蚀最常见的原因是：

- 在车辆下面积满盐碱、灰尘和湿气。
- 高湿度环境或者车辆的某些部位长期处于潮湿高温环境。
- 因轻微碰撞或由于石块和砂砾而划破油漆层或底层。

为防止车辆腐蚀，应遵守以下准则：

- 勤于洗车
 - 如果冬季在含有盐碱的道路上行驶，或住在海边，则至少每月将车辆的着陆部分冲洗一次，用高压水枪或者蒸汽清洗底盘和轮罩，以减少腐蚀。冬季过后，将车辆底盘彻底清洗。
- 检查车身的油漆和装饰件

- 如果发现油漆层有任何碎片或裂纹，应立即修补，以防止腐蚀。如果碎片或裂纹从金属面上剥落，建议到比亚迪汽车授权服务店修复。
- 检查车厢内部
 - 水分和灰尘将堆积在地毯的下面会导致腐蚀，应经常检查地毯的下面，确保这些部位干燥。
 - 运输化学物品、清洁剂、化肥、盐等物品时，应特别小心，须采用适当的容器进行运输。如果发现有溅出或渗漏，请立即清洗干净并保持干燥。
- 使用挡泥板
 - 如在盐碱地区或砾石路面行驶，挡泥板能保护车辆。挡泥板尺寸越大、越接近地面越好。
- 将车辆停在充分通风且干燥的地方。

漆面保养提示

- 漆面若无明显划痕，不要轻易进行二次喷漆，以防止漆色不合或结合不好。
- 车辆长期停放，应停在车库或通风良好的地方，冬天应用专用车身罩覆盖。临时停放时，要选择阴凉的地方。
- 防止对车身漆膜进行强烈冲击、磕碰或划痕。如发现漆面有伤痕、凹陷或脱落应及时进行修补，最好是到专业的汽车美容店修补。
- 注意不要用带有油污的脏手触摸车身漆面或用油抹布随意擦洗漆面，不要将粘有油污的工具或含有有机溶剂的擦布置于车身上，以免产生化学反应。
- 每月一次或者当车身表面不能很好地抗水时，须对漆面进行上蜡保护并定期(每季度一次)到汽车专业美容店进行养护，及时恢复车身漆面的亮丽光泽。
- 采用优质的抛光剂和车蜡。如果车身的抛光已严重风化，使用和车蜡分开的汽车清洁抛光剂。仔细遵守制造厂商的说明以及预防措施，镀铬面和油漆面一样要抛光和打蜡。

▲ 注意

- 如果车辆被重新喷油漆，并且停放在高温的油漆上蜡工作间中，须取下车辆的塑料保险杠，高温将损坏保险杠。

车辆清洗

- 在以下情况，将引起油漆层的剥落或导致车身和零件腐蚀，须及时清洗车辆：
 - 在沿海一带行驶时。
 - 在撒有防冻剂的路面上行驶时。
 - 在粘有煤焦油道路上行驶时。
 - 树脂、鸟粪和昆虫尸体粘在车辆上时。
 - 在含有大量烟尘、煤灰、灰尘、铁屑或化学物质的地区行驶时。
 - 车辆被尘埃和泥浆明显弄脏时。
 - 雨后。

手工洗车

在阴凉处，等待车辆充分降温后，再清洗车辆。

1. 用水管将松动的脏物冲掉，将车辆底部和车轮凹陷部的所有泥浆或道路盐碱全部冲掉。
2. 用中性洗车剂清洗车辆，洗车剂的混合应根据制造厂的说明进行。用软布浸上清洁液，应顺着水流的方向自上而下轻轻地擦拭，请勿画圈和横向擦拭。
3. 充分冲洗——洗车剂风干后会形成斑纹。在高温天气洗车后，必须正确地用清水将各部分冲洗干净。
4. 为了防止留有水迹，须用干净的软毛巾将车身抹干，避免用力擦或按压，否则会擦伤油漆面。

i 温馨提示

- 请勿使用碱性大的洗衣粉、肥皂水、洗涤剂，脱蜡洗涤剂、有机物（汽油、煤油、挥发油或强力溶剂）。
- 清洗组合灯时，请勿使用汽油、酒精、香蕉水、稀释剂、四氯化碳等化学溶剂擦拭组合灯表面，否则会导致组合灯面罩开裂。
- 行驶在沿海或污染严重地区的车辆，建议每天冲洗一次。
- 不可使用刀片刮或汽油消除车身污物，塑料车轮装饰件很容易被有机物弄伤。如果有任何有机物溅到装饰件上，一定要用水将其洗去并检查装饰件是否被弄伤，请及时更换遭受严重损坏的塑料车轮装饰件，否则在车辆移动中车轮装饰件可能会飞离车轮而造成事故。
- 请勿使用含有磨料的清洗剂擦洗保险杠。
- 对镀光金属件的清洗，应使用炭精清洗剂，并定期对其上蜡进行保护。

自动洗车

在自动洗车服务店洗车须注意某些类型的刷子、未经过滤的冲洗水或机器自定的冲洗程序，可能会擦伤油漆面。油漆面的擦伤，将降低油漆面的耐久性和光泽度，尤其是对深色的车辆。洗车之前最好先咨询洗车服务店的工作人员，了解哪种洗车程序，对车辆的油漆面最为安全。

内部清洁

i 温馨提示

- 清洗车辆内部或外部时，请勿让水直接流到仪表台、地板上或附近电器组件内，因为进水可能会引起功能失常。
- 请勿用水清洗车辆地板，避免引起车身腐蚀。

地毯

- 使用优质的泡沫型洗涤剂清洗地毯。
- 先用吸尘器尽可能将灰尘吸干净。有几种类型的泡沫洗涤剂可以使用，一些是装在喷雾罐中的；另一些是粉末或液体，与水混合来产生泡沫。用浸有泡沫的海棉或刷子清洗地毯，按画圆圈的方式擦洗。
- 请勿使用清水，尽可能保持地毯干燥。

安全带清洁

- 安全带可以用中性肥皂水或微温的水来清洗。
- 使用海绵或软布擦洗安全带。在清洗中，须检查安全带有无过度磨损、磨破或切痕。

注意

- 请勿采用染色剂或漂白剂清洗安全带，否则会使安全带的强度减弱。
- 安全带未干燥之前，请勿使用。

门窗

- 门窗可以用普通家庭用的任何清洁剂来清洗。
- 定期对车门限位器进行检查，如发现限位器拉杆有明显积灰现象，需要使用湿润的软布对车门限位器拉杆进行擦拭，去除表面灰尘。

注意

- 在清洁后车窗的内侧时，注意请勿擦伤或损坏电热丝及接头。

空调控制板、汽车音响、仪表板、控制面板和开关

- 空调控制面板、汽车音响、仪表板、控制面板和开关用潮湿的软布来清洁。

- 将一块干净的软布在水中或微温的水中浸湿，然后把灰尘轻轻拭去。

⚠ 注意

- 请勿使用有机物质(溶剂、煤油、酒精、汽油等)或酸碱溶液，否则将会导致表面变色、沾污或剥落。
- 如果使用清洁剂或抛光剂，须确认它们的组成成分中未含上述物质。
- 如果使用新型的液体洗车剂，请勿将液体溅到车辆的内部表面。液体中可能含有上述成分，如果液体溅出，需迅速将所有溅出的液体清洗干净。

车身内部的皮革饰件

- 皮革饰件可以使用用于羊毛织品的中性清洁剂进行清洗。
- 可以使用中性清洁剂溶液的软布擦拭灰尘，然后用一块干净的湿布将残留的清洁剂彻底擦干净。
- 洗净之后或是皮革的任何部分弄湿了，用干净的软布擦干，让皮革处于通风阴凉的地方使之干燥。
- 如果对车辆的清洗有任何疑问，建议咨询当地比亚迪汽车授权服务店。

⚠ 注意

- 如果用中性清洁剂不能洗去脏物，可使用不含有机溶剂的清洁剂清洗。
- 请勿使用诸如挥发油、酒精、汽油或酸碱溶液等有机物质清洗皮革。这些物质将造成皮革褪色。
- 使用尼龙刷子或人造纤维布等将会刮坏皮革表面良好的纹路。
- 肮脏的皮革饰件将会产生霉菌。须特别注意避免油污，要经常保持饰件的清洁。
- 长时间暴露在阳光下面将造成皮革的表面硬化或收缩。因此须将车辆停放在阴凉的地方，特别是在夏季。
- 在炎热的夏季，由于车辆内部的温度容易升高，因此要避免在饰件上放置由乙烯塑料或含蜡的材料所做成的物品。这些物品在高温的环境下将粘住皮革。

⚠ 注意(续)

- 对皮革饰件不正确的清洗将造成褪色或产生斑点。

自行保养

自行保养注意事项

- 如果要自己进行保养，须确保按照本章节的正确步骤进行。
- 需注意，不正确和不全面的保养，都将影响车辆的良好使用。
- 本章节仅列出了用户本人能够进行的较简单的保养说明。但仍有许多项目必须由合格的技术人员用专用工具来完成。
- 保养车辆时必须特别小心，防止意外伤害。以下是一些注意事项，请务必遵守。

⚠ 注意

- 车辆部分电路和零部件带有高电流或高电压，谨防短路。
- 如果溢出冷却液，应用干布或纸将其擦拭干净，以防损坏部件或漆面。
- 如果溢出制动液，应用水将其冲洗干净，以防损坏部件或漆面。
- 更换雨刮片时请勿让雨刮器刮伤玻璃表面。
- 关闭前舱盖时，检查工具、抹布等是否遗留在前舱内。
- 无论在车上或车下工作，都要使用护目镜，以防飞起或落下的物体或液体等进入眼中。
- 由于制动液会损伤皮肤或眼睛，因此在加注制动液时应小心。如果制动液溅到皮肤上或眼睛中，则应立即用清水冲洗液体溅到的部位。如果仍感到手或眼睛不适应，应立即到医院检查。

检查

应依照使用情况或所规定的里程，检查下列项目：

- 冷却液液位——应在每次充电时检查水箱冷却液液位。
- 风窗玻璃洗涤液——应每月检查一次储液罐中洗涤液的存量，因天气不好而频繁使用洗涤液时，应在每次充电时检查液体存量。

- 风窗玻璃雨刮器——每月检查一次雨刮器状况。如果雨刮器不能刮净风窗玻璃，应检查其是否有磨损、龟裂或其他损伤。
- 制动液液位——每月检查一次液位。
- 制动踏板——检查制动踏板是否操作自如。
- 电子驻车开关——检查开关是否功能完好。
- 起动型铁电池——每月检查一次电池的状况以及端子的腐蚀状况。
- 空调系统——每周都应检查空调装置的运转情况。
- 轮胎——每月检查一次轮胎胎压。检查胎面的磨耗状况及是否嵌有异物。
- 风窗玻璃除霜装置——每月都应在使用暖风装置和空调时，检查除霜装置出风口。
- 车灯——每月检查一次前大灯、小灯、尾灯、高位制动灯、转向信号灯、后雾灯、制动灯及牌照灯的状况。
- 车门——检查行李箱盖及其他所有的车门(包括后车门)是否开关自如、上锁牢固。
- 喇叭——检查喇叭是否正常。

温馨提示

- 请勿继续驾驶未经检查的车辆，否则将造成严重的车辆损坏和人员受伤。

组合灯

前组合灯调准

- 新车出厂时，前组合灯已经调准。如果您经常携带重物，则前组合灯可能需要重新调准。前组合灯的调准工作建议由比亚迪汽车授权服务店来进行。

车灯雾气

- 经历大雨或者清洗后，组合灯、尾灯或外后视镜的转向灯可能会出现雾气现象。这与下雨期间车内一侧的车窗出现冷凝现象类似，并不表明您的爱车有故障。

- 灯具是一个相对密闭且狭小的空间，点亮时的温度很高(面罩、反射镜等容易被烧变形)，所以灯具需要散热。为满足点亮时的散热要求，灯具在灯壳部分都会开有散热孔与周边环境产生对流散热，温差越大，对流就越活跃。在对流的过程中，空气中的水汽不可避免的被带到灯具内部，由于受太阳照射、对流、灯泡发热量等因素影响，空气中的水汽容易在灯具温度较低的表面凝结成雾气或者水珠，称为车灯雾气现象。

温馨提示

- 若组合灯内侧、外后视镜中的转向信号灯内侧出现雾气，可能是因为空气湿度很高或者车辆及其四周环境之间的温度差较大，驾驶时开启组合灯或转向灯，灯内的水雾在行驶一小段时间后消失。
- 若灯具内部有明显积水，建议将车辆开往比亚迪汽车授权服务店进行检修。

车辆的存放

- 如果需要长期(一个月以上)停放车辆，应做好下列准备。适当的准备有助于防止车况恶化，并易于重新使用车辆。如有可能，请将车辆停放在室内。
- 按时充电。
- 彻底清洗、干燥车身外表。
- 清扫车辆内部，确保地毯、地席等完全干燥。
- 释放驻车制动，将挡位设置在驻车挡。
- 略微打开一扇车窗(如果是室内存放)。
- 断开启动型铁电池负极。
- 将前刮水器臂用折叠的毛巾或布片垫起，使其不与挡风玻璃接触。
- 为减少粘黏，应在所有车门密封处喷上硅酮润滑剂，并且在车门密封条相接触的油漆表面涂上车身蜡。
- 使用由棉布之类的“多孔材料”制成的透气覆盖物覆盖车身。塑料布之类的无孔材料会积聚水气，损坏车身表面漆。
- 如有可能，应定期启动车辆(最好每月一次)。如果车辆停放了一年或更长的时间，建议到比亚迪汽车授权服务店做一次全车保养。

前舱盖

前舱盖的开启

1. 连续拉起位于仪表台下本体左侧的前舱盖开启手柄 2 次，前舱盖解锁并将打开稍许。



2. 打开前舱盖：抬起前舱盖至适当高度，前舱盖将自动上升至打开状态。



3. 关闭前舱盖：将前舱盖向下拉，双手用力按压前舱盖，使其关闭。



4. 关闭前舱盖后，应检查锁扣是否已被锁定牢固。

i 温馨提示

- 确认前舱盖已关闭且被锁定牢固。否则，在驾驶中，前舱盖可能突然打开而导致发生事故。
- 锁止前舱盖时，请勿用力下放前舱盖，请勿在前舱盖处于较大开度位置任其自由下落。

冷却系统

- 液位在冷却液副水箱最大值(MAX)和最小值(MIN)标记线之间，则符合要求。
- 冷却液应始终使用与原厂相同规格的冷却液，无需添加任何混合剂。不同品牌和型号的冷却液不能混合使用。



- 如果低于下限刻度线，则应添加冷却液，使液位上升到上限(MAX)刻度线。检查冷却系统有无泄漏现象。

i 温馨提示

- 在电机未完全冷却时打开壶盖，可能会导致冷却液喷出，造成严重烫伤。

⚠ 注意

- 切勿向冷却系统内添加任何防锈剂或其他添加物。因为，添加物可能与冷却液或电机组件不相容。
- 在打开壶盖之前，必须确认电机、高压电控集成模块、壶以及散热器均已冷却。

制动系统

- 应每月检查一次储液罐内的液位，制动液应依照定期保养表中规定的行驶时间与里程数进行更换。
- 务必使用与原厂相同规格的制动液，而且不同型号的制动液不能混合使用。
- 液位在储液罐“MAX”(最高刻度线液位)和“MIN”(最低刻度线液位)标记线之间，则符合要求。
- 如果仪表显示制动液液位低，则需要检查制动系统是否有渗漏以及制动摩擦片是否磨损。



洗涤器

- 正常使用时，应每月至少查看一次风窗玻璃洗涤器储液罐的液位。
- 在天气恶劣的情况下，若经常使用洗涤器，应增加查看洗涤器储液罐液位的频率。
- 应添加优质风窗玻璃洗涤液，这可提高除污能力，并能防止在寒冷天气中冻结。
- 当您给储液罐再次添加洗涤液时，要用干净的布沾上风窗玻璃洗涤液，清洗风窗玻璃雨刮器的刮片，这将有助于使刮片刃口处于良好状态。



⚠ 注意

- 切勿向风窗玻璃洗涤器储液罐内注入醋水溶剂。
- 建议使用合格的风窗玻璃洗涤液。

空调系统

- 车上的空调系统是一个密闭系统，任何重要保养工作建议由比亚迪汽车授权服务店的专业人员进行。
- 您自己可以进行如下操作，以确保空调系统有效地工作。
 - 定期检查散热器以及空调冷凝器。
 - 清除积塞在其前表面的树叶、昆虫及尘土，这些积物会阻碍气流，从而降低制冷效果。
 - 在天气寒冷的月份，应至少每周开动一次空调，每次至少 10min，这是为了让冷媒内所含的润滑油循环。
- 如果空调系统的制冷效果不如以前，建议到比亚迪汽车授权服务店检修。

⚠ 注意

- 无论何时检修空调系统，都应要求检修站保证使用冷媒再循环设备。该设备可回收冷媒进行再利用，将冷媒释放于大气中会污染环境。

雨刮器刮片

刮片胶条材质为合成橡胶，属于易损件，各种车辆的使用环境和驾驶员使用习惯均可能会对刮片造成损坏，所以为了保证刮片的使用寿命和汽车行驶安全，请您注意以下事项：

- 请勿用刮片去刮除挡风玻璃表面上结的冰，应该使用专用的刮冰器。
- 请勿在脏污、有油污或有蜡的挡风玻璃表面刮刷。
- 保持玻璃表面干净，请勿刮刷玻璃表面的灰尘、沙粒、昆虫和异物等。
- 洗车和车身油漆保养时，无需对挡风玻璃打蜡，蜡层在光线不好时会反光，影响视线和行车安全。洗车后应该用纯净水漂洗刮片，使用专用的玻璃蜡层清洗剂去除挡风玻璃上的蜡层。
- 洗车时请勿直接用水枪冲洗刮片，防止水压过大损坏刮片。

保养细则

- 定期清洗挡风玻璃和刮片(建议一至两周一次)。
- 建议定期刮拭雨刮(建议一至二天一次)。使用刮片刮拭挡风玻璃时, 必须保持玻璃充分湿润(未下雨时, 必须预先开启洗涤液喷洒玻璃)。
- 使用专用挡风玻璃清洗剂清洗挡风玻璃。
- 挡风玻璃上粘附有泥土、昆虫的尸体时应及时用抹布擦拭干净。
- 挡风玻璃上有碎石敲击的伤痕时, 应及时进行保养(建议使用挡风玻璃修复树脂类产品, 伤痕较多或过大建议更换挡风玻璃)。
- 定期更换雨刮刮片, 建议半年一次。
- 清洗挡风玻璃时必须预先抬起雨刮刮臂, 具体操作方法为:
 1. 进入多媒体→车辆健康→维修界面开启前雨刮检修, 雨刮旋转下来。
 2. 抓住刮臂上端, 小心地提起刮臂和刮片总成。

轮胎

- 为安全驾驶车辆, 轮胎的型号和尺寸必须适合您的车型, 并具有状态良好的胎纹和标准胎压。
- 以下内容, 将详细地介绍如何检查胎压、轮胎的损伤和磨耗及轮胎换位时的操作方法。

警告

- 使用过度磨损、胎压不足或胎压过高的轮胎将会引发事故, 造成人身伤亡。
- 须遵照本手册中关于轮胎充气及保养的所有说明。

充气

- 保持轮胎适当充气, 可提供操纵性、胎面寿命和驾驶舒适性三者的最佳组合。

- 使用充气不足的轮胎会导致轮胎磨损不均匀，并且影响操纵和能耗，更可能由于过热而漏气。
- 使用充气过度的轮胎会降低车辆的舒适性，也更容易因路面的不平而受损，严重时会有爆胎风险，严重威胁整车安全；同时也会导致轮胎磨损不均匀，影响轮胎寿命。
- 冷胎时(车辆配有胎压监测装置)，您可以根据仪表上显示的各轮胎压值，决定是否需要补充胎压。
- 应该在轮胎处于冷态时测量胎压。这意味着至少要在停车三个小时之后再测量。如果您必须在测量胎压之前行驶，只要行驶距离不超过1.6km，仍可以认为轮胎是处于冷态。
- 如果在轮胎处于热态时(行驶数千米后)检查胎压，压力读数将比冷态时的读数高30~40kPa(0.3~0.4bar)，此类现象属正常，请勿为了达到规定的冷态胎压读数而放气，否则将导致轮胎胎压不足。

i 温馨提示

- 推荐使用的胎压(贴在驾驶员侧门框上)标签标牌注明了推荐的冷胎气压。
- 无内胎轮胎在被刺破时，具有自我封闭功能，但是由于漏气通常非常缓慢，所以只要轮胎开始降压，便应仔细找出漏气的部位。

检查

- 在每次检查轮胎充气状态时，应同时检查轮胎有无外伤、异物刺入及其磨损情况。
 - 胎面或侧面的损伤及凸起。如发现任何一种情况，则应更换轮胎。
 - 轮胎侧面的刮伤、裂缝或断裂。如能看到轮胎布或帘线，则应更换轮胎。
 - 过度的胎面磨损。

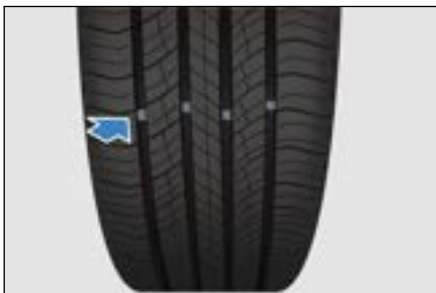

- 车辆轮胎的胎面内部铸有磨耗标记，当胎面磨耗至此处时，表示轮胎只剩下厚度不足 1.6mm 的胎面，磨耗至此种程度的轮胎，在湿滑路面上的附着力很小。
- 在轮胎胎面磨损到露出磨耗标记时，轮胎性能损失很多，便应更换轮胎。

保养

- 除适当充气外，正确的车轮定位也有助于减少胎面的磨耗。
- 如果发现轮胎磨耗不均匀，需要您到比亚迪汽车授权服务店检查车轮定位状态。
- 车辆出厂前已进行过轮胎平衡，但行驶一段时间后，需要重新进行轮胎平衡。
- 如果您在以较高速(80km/h)驾驶时感觉到某种连续震动，而低速时没有，建议您到比亚迪汽车授权服务店检查轮胎。
- 如果某一轮胎曾经修补过，一定要重新进行轮胎平衡。
- 在安装新轮胎或更换新车轮时，一定要进行轮胎平衡。

注意

- 不适当的车轮平衡块将会卡装不牢固、脱落，行车时将会伤害到您的爱车或周边物体。
- 不适当的车轮平衡块将会损坏您车辆的铝合金轮辋。因此建议您使用原厂车轮平衡块，使其保持平衡。

轮胎换位

- 为了使轮胎的磨损相同以及延长轮胎的使用寿命，需要您每10000km 进行轮胎换位，同时进行四轮定位检查调整。
- 购买更换轮胎时，有些轮胎是“有方向性的”，这种轮胎只能向一个方向换位。若使用有方向性的轮胎，则轮胎换位时，只能前后轮对调，见图所示。

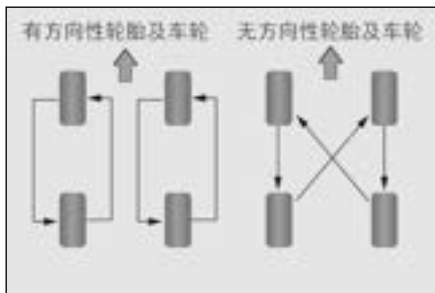

更换轮胎与车轮

- 本车的原装轮胎，是为了最大限度地发挥车辆性能而选择的，同时可为您提供操纵性、乘坐舒适性以及使用寿命的最佳组合。
- 建议到比亚迪汽车授权服务店更换原装轮胎。
- 如使用尺寸、负荷范围、额定转速以及最大冷胎气压(标记在轮胎的侧面)不相同的子午线轮胎进行更换或混合使用子午线轮胎和斜纹轮胎，都会降低车辆的制动能力、驱动力(地面附着力)以及转向精确度。
- 安装不适合的轮胎会影响车辆的操作灵活性和稳定性，并可能导致事故而造成伤亡。
- 最好同时更换四个轮胎，请勿只更换一个轮胎，否则会严重地影响车辆的操纵性。
- ABS(防抱死制动装置)是通过比较车轮的转速而工作的。更换轮胎时，必须使用与车辆原装轮胎尺寸一致的轮胎，轮胎的尺寸及结构会影响车轮转速，并可能导致系统的动作不协调。
- 如需更换车轮，应确保新车轮的规格与原装车轮的规格相符。新车轮可在比亚迪汽车授权服务店购买到，在更换车轮之前，建议向比亚迪汽车授权服务店咨询。

温馨提示

请遵守下列事项，否则会引起典型的操纵危险而导致车辆失去控制。

i 温馨提示(续)

- 车辆上请勿混用子午线轮胎、带束斜线轮胎或斜纹帘布层轮胎。
- 请勿使用厂商推荐尺寸外的其他轮胎。

保险丝

车辆上所有电路均设有保险丝，以防止短路或超负荷。这些保险丝分别被安装在保险丝盒内，分别是前舱配电盒和仪表板配电盒。前舱配电盒和仪表板配电盒内附有保险丝标贴。通过标贴，可以确定保险丝与电气部件的对应关系。

- ①前舱配电盒
- ②仪表配电盒



- 前舱盖下的保险丝位于前舱的左侧后部。欲将其打开时，先拆卸前舱装饰板，按下锁扣即可。
- 车内主驾下面的仪表板保险丝位于仪表台左侧，拆下仪表板下本体可检修保险丝。
- 用安培值较高的保险丝来更换烧断的保险丝，将极大地增加损坏该电气系统的可能性。
- 如果您没有安培值与电路相匹配的替代保险丝，应该使用安培值较低的保险丝代替。

i 温馨提示

- 请勿使用高于额定安培数的保险丝，或任何其他物体代替保险丝，否则将引起严重的损坏并可能造成火灾。
- 保险丝烧断后，建议到比亚迪汽车授权服务店进行检查或更换。

前舱配电箱标牌

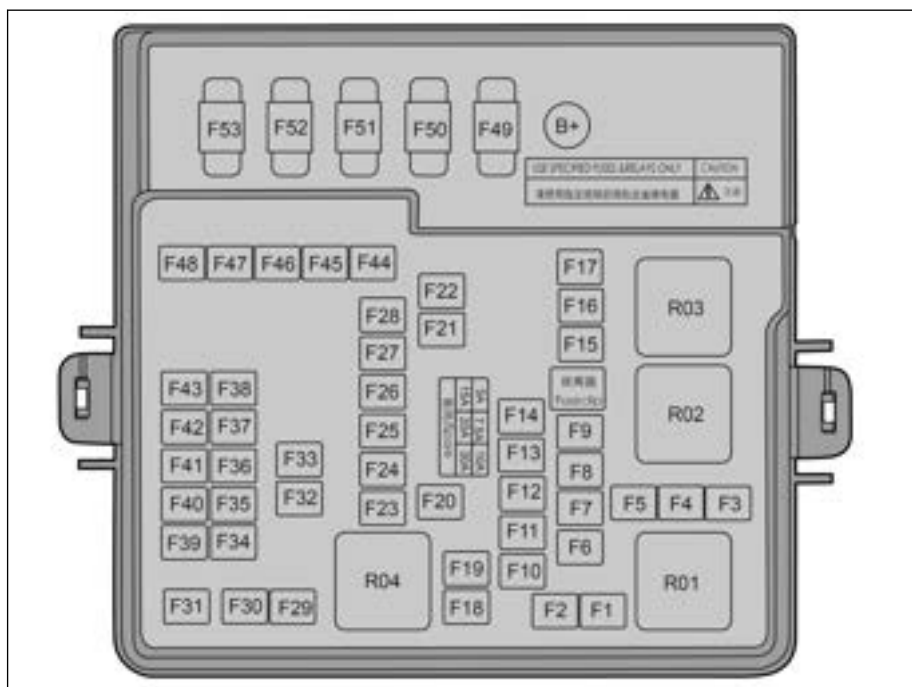

序号	安培 (A)	被保护组件或电路
F1	-	-
F2	25	外置功放
F3	-	-
F4	-	-
F5	-	-
F6	-	-
F7	-	-
F8	-	-
F9	7.5	电池管理器
F10	15	电控冷却水泵
F11	10	电控冷却水泵

序号	安培 (A)	被保护组件或电路
F12	-	-
F13	-	-
F14	-	-
F15	10	ADAS
F16	40	低速风扇
F17	-	-
F18	-	-
F19	-	-
F20	20	拖车控制器
F21	30	前雨刮
F22	30	后除霜
F23	20	后电子油泵
F24	10	压缩机
F25	10	电机控制器
F26	7.5	E-Call
F27	15	备用电源
F28	15	USB
F29	30	左前电动座椅
F30	60	ESC
F31	20	前电子油泵
F32	30	右前电动座椅
F33	10	热管理集成模块
F34	15	加热
F35	5	后车身控制器
F36	10	ADAS
F37	7.5	ADAS
F38	10	SRS
F39	-	-
F40	7.5	ETC
F41	5	EPS

序号	安培 (A)	被保护组件或电路
F42	5	ESC
F43	7.5	悬架模块
F44	60	ESC
F45	40	鼓风机
F46	15	USB
F47	-	-
F48	-	-
F49	125	DP-EPS
F50	-	-
F51	60	电子风扇
F52	-	-
F53	-	-

仪表板配电箱标牌

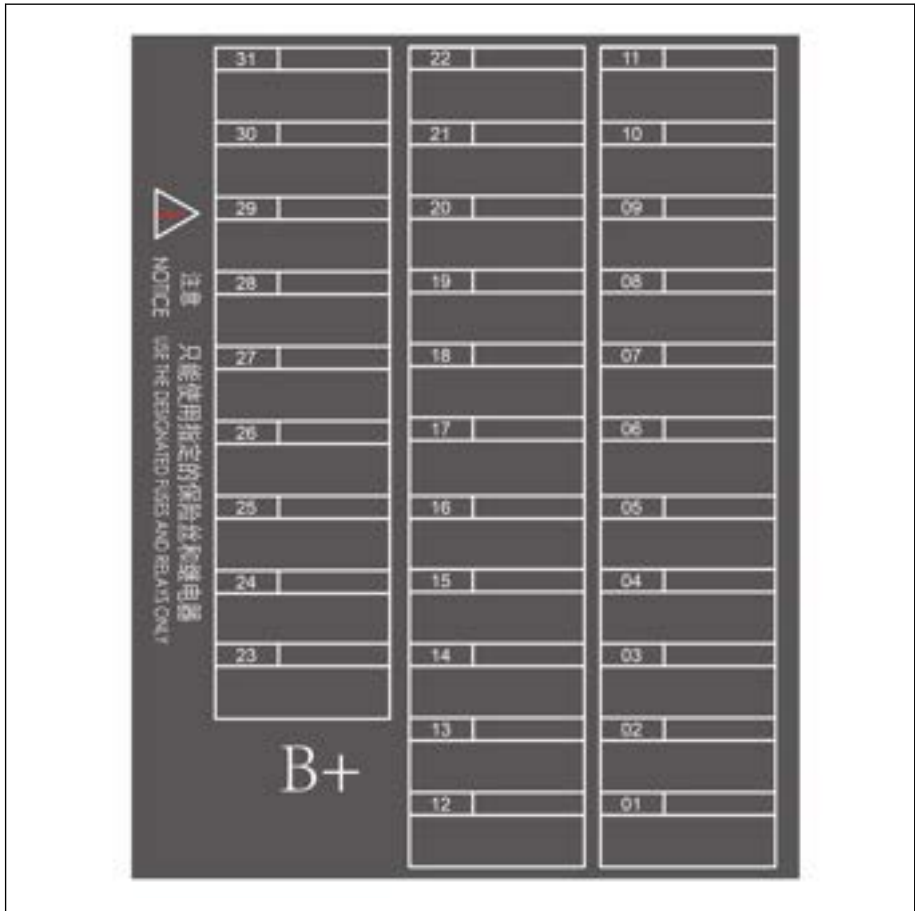

序号	安培 (A)	被保护组件或电路
01	30	后车身控制器
02	30	后车身控制器
03	10	无线充电
04	10	诊断口
05	7.5	HUD
06	5	高频接收模块

序号	安培 (A)	被保护组件或电路
07	5	换挡面板
08	20\15	多媒体
09	5	制动灯开关
10	30	后车身控制器
11	7.5	组合开关
12	30	常电
13	25	外置功放
14	30	智能驾驶
15	30	智能驾驶
16	15	高压多合一
17	15	高压多合一
18	15\25	悬架模块
19	25	左前车窗
20	25	右前车窗
21	25	左后车窗
22	25	右后车窗
23	15	CCS 通讯转换器
24	10	酒精锁
25	1.5	E-Call
26	-	-
27	-	-
28	-	-
29	-	-
30	-	-
31	-	-

温馨提示

- 当车型配置不同时, 部分保险丝(如多媒体)所用的安培值不同, 维修和更换时需以实物为准。

发生故障时

7

7-1 发生故障时.....	258
反光背心.....	258
如果智能钥匙电池电量耗尽....	258
紧急关闭系统.....	259
车辆起火救援.....	259
电池泄漏救援.....	260
如果车辆需要拖曳.....	261
如果轮胎漏气.....	262

反光背心

i 温馨提示

- 若车辆故障需要紧急停车，请及时佩戴随车配备的反光背心。

如果智能钥匙电量耗尽

如果电子智能钥匙指示灯不闪烁，且使用启动功能不能启动车辆时，则可能是电池电量耗尽。建议尽快联系比亚迪汽车授权服务站更换电池。此时可以使用无电模式启动车辆。

! 注意

- 请勿将钥匙放在高温区域。
- 请勿用硬物击打或摔钥匙。
- 请将钥匙远离磁场。
- 当车门上锁并进入防盗状态后如果不使用车辆，将钥匙远离车辆，因为车辆自动寻卡功能通讯会消耗低压电池的电量。

1. 使用机械钥匙解锁。
2. 踩下制动踏板同时按下启动按键，此时智能钥匙系统警告灯点亮，且车辆中的扬声器鸣响一声。
3. 在扬声器鸣响后的 30s 内将电子智能钥匙贴近无电模式标识，扬声器会再次鸣响一声提示，此时智能钥匙系统警告灯熄灭，可以启动车辆。



- 无电模式标识位于中央扶手置物盒内。
4. 在此扬声器鸣响后的 5s 内启动车辆。

紧急关闭系统

- 满足以下条件，紧急关闭系统将被激活，高压系统将自动关闭：
 - 前方碰撞后安全气囊未打开。
 - 后方碰撞。
 - 车辆系统故障。
- 若发生以上碰撞及车辆系统故障，驾驶就绪指示灯(“OK”指示灯)将会关闭。
- 由于以上几种碰撞激活紧急关闭系统，可以最大限度地降低引发伤害或者意外事件的风险。
- 一旦紧急关闭系统被激活，本车系统将不能转换到驾驶就绪的状态，建议您联系比亚迪汽车授权服务店请求救援。即便电源开关切换到驾驶就绪的状态，系统也会立即关闭，请尽快联系比亚迪汽车授权服务店。

车辆起火救援

如果车辆起火，请根据实际状况按照以下方法继续对车辆进行操作：

1. 将车辆退电至“OFF”挡，并离开车辆。
2. 在保证人身安全的条件下，若火势较小较慢，请使用干粉灭火器进行灭火，并立即拨打求救电话。
3. 如果现场火势较大，发展较快，请立即远离车辆等待救援。

注意

- 在拆卸车辆过程中请佩戴绝缘手套；请使用指定类型灭火器进行灭火，使用水灭火或不正确灭火器灭火可能会导致触电。
- 如遇其他特殊情况导致飞出飞射物(例如内饰件、玻璃等)，请远离车辆，并建议及时通知比亚迪汽车授权服务店到现场处理。

电池泄漏救援

若当车辆碰撞后电池发生漏液或车内有酸液气味或车外有明显酸液流出、电池包内部出现烟雾：

1. 请将车辆退电至“OFF”挡，并在条件允许下断开后排左侧座椅下启动型铁电池。
2. 建议立即拨打比亚迪汽车授权服务店的服务电话请求救援。

如果车辆发生碰撞

如果车辆发生碰撞，请根据实际情况按照以下方法对车辆进行操作：

1. 将车辆退电至“OFF”挡，并在条件允许的情况下断开启动型铁电池。
2. 立即拨打比亚迪汽车授权服务店的服务电话请求救援。
3. 在条件允许的情况下，可自行进行简单检查：查看动力电池托盘边缘是否开裂，有无明显液体流出。
 - 当人体不慎接触泄露液体时，应立即用大量水冲洗 10~15min，如果有疼痛感可用 2.5%的葡萄糖酸钙软膏涂敷，或用 2~2.5%的葡萄糖酸钙溶液浸泡止痛。若无改善或出现不适症状，请立即就医。

警告

- 请勿触碰泄漏出的液体，远离发生泄漏的车辆或动力电池。
- 泄漏液体，请勿随意弃于水、土壤等环境中。
- 本车系统使用高压直流电。车辆启动前后及车辆断电时，系统会产生大量热量，请注意高压和高温。
- 请勿拆解、移动或更改高压电池部件及连接线，因为连接器可引发严重烧伤或触电，并有可能导致人员伤亡。橙色连接线为高压线束。用户不可对车辆高压系统进行自行维修，如果有任何维修需要，建议您到比亚迪汽车授权服务店进行维修。
- 携带有医疗设备的人员，电动车的遥控钥匙、整车高压组件，有可能对其造成影响和伤害。

如果车辆需要拖曳

如果车辆需要牵引，建议联系比亚迪汽车授权服务店或专业牵引服务部门，或者向您加入的提供路边救助服务的组织求助。

⚠ 注意

- 请勿让别的车辆仅用绳索或铁链来牵引您的爱车。

常用的牵引车辆的方法：

■ 平板式装置

- 车辆发生故障需要牵引时，选择平板拖车是最佳方式。因为车辆单前轮或者单后轮着陆可能会对高压元器件造成损害，上电状态车辆单前轮或者单后轮着陆可能会导致驾驶辅助系统传感器标定丢失故障。



牵引钩

车辆牵引钩安装位置如图所示。

1. 按压开启。
2. 将牵引钩安装在牵引孔内。



⚠ 注意

- 不推荐使用牵引钩方式托运车辆，请参考车辆牵引方法。
- 只能使用随车附带的牵引钩，否则可能损坏车辆。

▲ 注意(续)

- 请勿在四轮着地的情况下从后方牵引车辆，否则可能损坏车辆。

如果轮胎漏气

- 须缓慢降低车速，保持直线行驶。将车驶离道路至远离交通繁忙的安全地点。避免停在高速公路的中央分叉道上。将车停在坚实平坦的地面上。
- 停车请按以下操作进行：
 1. 踩下制动踏板，将车平稳停住，然后按下 P 挡按键，将挡位切换至 P 挡，仪表 P 挡指示灯点亮。
 2. 按下“启动/停止”按键。
- 整车断电，并打开紧急警告灯。
- 车上的所有人员都须下车到远离交通繁忙的安全地点。
- 固定车辆以防溜车，须在泄气轮胎的对角线方向的轮胎下面放置挡块。

▲ 注意

- 请勿使用漏气轮胎继续驾驶车辆，即使是行驶一小段距离，也将导致轮胎损坏到不能修复的地步。

随车工具

- 随车工具存放于行李箱盖板下的工具箱内。
 - ①三角警告牌
 - ②反光背心
 - ③车轮螺母拆卸夹
 - ④补胎器
 - ⑤牵引钩



- 在紧急状态下，需要自己维修车辆时，必须熟悉随车工具的使用方法和它们的保管位置。

放置三角警告牌

温馨提示

- 在公共道路上停车维修车辆时，请谨记将三角警告牌的红色一面朝向后方车辆驶来方向，放置于故障车辆所在车道后方 100~200m 处，警示后方车辆，以免发生危险。维修结束后请收回三角警告牌，以备下次使用。

三角警告牌用于警告后方车辆，避免后方车辆车速过快或刹车不及时造成与前方正在停泊或维修的车辆碰撞，发生危险。

三角警告牌使用方法：

1. 将三角警告牌从包装盒中取出。
2. 组合三角警告牌为封闭的三角形。
3. 将三角警告牌支撑支架释放，工作状态如图所示。



使用补胎器

- 补胎器可用来密封小的切口，特别是胎面花纹中的切口。用补胎器只是一种紧急解决方法，使您可以将车开到最近的维修中心，即使轮胎不漏气，也只能在紧急状况下短途行驶。

警告

- 补胎器只能适用于修复轮胎的微小损伤，如果车轮损坏，切勿使用补胎器。
- 补胎液高度易燃且有害健康；使用时禁止明火和吸烟；应避免接触到皮肤、眼睛、衣物；放在远离儿童的地方，请勿吸入蒸气。

如果接触到补胎液时

⚠ 警告(续)

- 如果补胎液接触到皮肤或进入眼睛，立即使用大量清水彻底清洗受影响的身体部位。
- 立即更换污染的衣物。
- 如果有过敏反应，请立即就医。
- 如果吞咽了补胎液，立即彻底漱口并喝大量的水，不要催吐，请立即就医。

补胎器使用方法

- 补胎器的详细使用方法请参见充气泵及补胎液瓶体上的标贴。
- 如果充气泵需要连接电源，请将电源插头插在车内的 12V 插座上，启动汽车，并将充气泵开关打开，补胎液会通过充气泵的软管与空气一起填充到轮胎内。

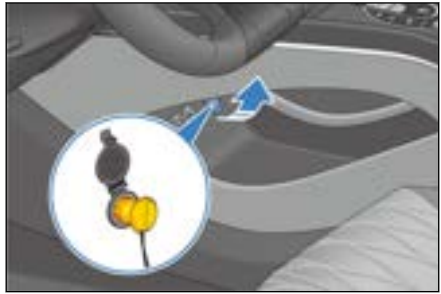

i 温馨提示

- 将电源插头插在车内的 12V 插座上时，确保打气泵开关处于关闭状态。
- 打气泵最多只能开启 10min。
- 观察充气泵上胎压表的读数。
 - 如在 10min 内胎压未达到 180kPa(图示红色区域)，请关闭充气泵，建议您联系比亚迪汽车授权服务店。

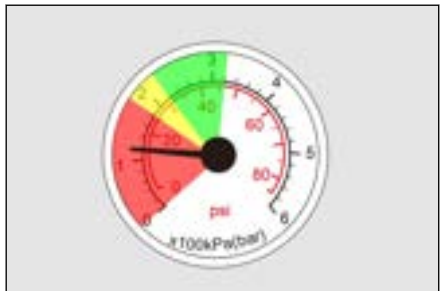

- 如果胎压在 180~320kPa 之间(图示绿色区域和黄色区域), 请尽快拔下套件, 并在 1min 内以低于 80km/h 的速度行驶, 最远行驶不超过 10km, 使补胎液在轮胎内均匀分布。

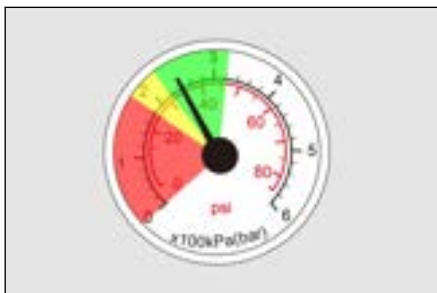

- 停车检查修补过的轮胎, 再次观察充气泵上胎压表的读数。
 - 如果胎压大于 220kPa, 请以低于 80km/h 的速度行驶到最近的服务店。
 - 如果胎压在 130~220kPa 之间, 请重复操作把补胎液填充到轮胎内和观察充气泵胎压表读数。
 - 如果胎压没有达到 130kPa, 建议您联系比亚迪汽车授权服务店。

i 温馨提示

- 损坏的轮胎用补胎器只是一种紧急维修方法, 请尽快到专业的维修中心更换轮胎, 建议您联系比亚迪汽车授权服务店, 请告知维修技师轮胎中含有补胎液。
- 使用补胎器完成补胎后, 建议您在比亚迪汽车授权服务店购买新的补胎液和充气软管。
- 避免急加速和高速转弯。
- 遵守 80km/h 的最高车速限制, 并且应尽快更换漏气轮胎, 如果车辆在行驶过程中发生强烈震动, 行驶性能不稳定或有噪音, 请勿继续驾驶车辆。
- 当补胎液即将过期时(具体日期参见补胎液罐上的标签), 请更换新的补胎液。

车辆规格

8

8-1 数据信息.....	268
整车参数.....	268
8-2 提示信息.....	273
车辆标识.....	273
警告标签.....	275
微波窗口.....	276

整车参数

车辆尺寸参数

项目	参数
总长(mm)	4800
总宽(mm)(不包含外后视镜)	1875
总高(mm)	1460
轴距(mm)	2920
前轮距(mm)	1620
后轮距(mm)	1625
前悬(mm)	885
后悬(mm)	995
接近角(°)	13
离去角(°)	14

整车质量参数

项目	参数	
	BYD7006BEVA	BYD7006BEVA1
产品型号	BYD7006BEVA	BYD7006BEVA1
整备质量(kg)	1885	2150
整备前轴荷(kg)	882	1075
整备后轴荷(kg)	1003	1075
最大允许总质量(kg)	2260	2525
最大允许总质量前轴荷(kg)	985	1180
最大允许总质量后轴荷(kg)	1275	1345
乘员数(人)	5	5

项目	参数	
	BYD7006BEVA2	BYD7006BEVA5
产品型号	BYD7006BEVA2	BYD7006BEVA5
整备质量(kg)	2015	2015
整备前轴荷(kg)	950	950
整备后轴荷(kg)	1065	1065
最大允许总质量(kg)	2390	2390

项目	参数	
最大允许总质量前轴荷(kg)	1054	1054
最大允许总质量后轴荷(kg)	1336	1336
乘员数(人)	5	5

驱动电机参数

项目	参数	
产品型号	BYD7006BEVA	BYD7006BEVA1
驱动电机型号	后驱: TZ200XYL	前驱: YS210XYA 后驱: TZ200XYC
驱动电机类型	永磁同步电机	前: 交流异步电机 后: 永磁同步电机
驱动型式	后驱	四驱
驱动电机额定功率/转速/转矩(kW/rpm/N·m)	70/4456/150	前:75/8000/90 后:70/4456/150
驱动电机峰值功率/转速/转矩(kW/rpm/N·m)	150/16000/310	前:160/16500/310 后:230/16000/360

项目	参数	
产品型号	BYD7006BEVA2	BYD7006BEVA5
驱动电机型号	后驱: TZ200XYC	后驱: TZ200XYN
驱动电机类型	永磁同步电机	永磁同步电机
驱动型式	后驱	后驱
驱动电机额定功率/转速/转矩(kW/rpm/N·m)	70/4456/150	70/4456/150
驱动电机峰值功率/转速/转矩(kW/rpm/N·m)	230/16000/360	170/16000/330

整车动力及经济性能参数

项目	参数	
产品型号	BYD7006BEVA	BYD7006BEVA1
最大设计车速 (km/h)	180	180
最大爬坡度 (%)	≥30	≥50

项目	参数	
综合工况条件下百公里耗电量(kW·h/100km)	12.6	14.6

项目	参数	
产品型号	BYD7006BEVA2	BYD7006BEVA5
最大设计车速 (km/h)	180	180
最大爬坡度 (%)	≥30	≥30
综合工况条件下百公里耗电量(kW·h/100km)	13	13

动力电池参数

项目	参数
动力电池类型	磷酸铁锂蓄电池
动力电池额定容量(AH)	150

车轮与轮胎参数

项目	参数
轮胎规格	225/50R18; 235/45R19
轮胎胎压(kPa)	前/后:250/290
车轮动平衡要求(g)	< 10

车轮定位数值(整備质量下)

项目	参数
前轮外倾角(°)	-0.5±0.75
前轮前束角(°)	0.05±0.08(单边)
前轮总前束(°)	0.1±0.16
主销内倾角(°)	8.63±0.75
主销后倾角(°)	6.33±0.75
后轮外倾角(°)	-1±0.75
后轮前束角(°)	0.20±0.08(单边)
后轮总前束(°)	0.40±0.16

制动系统技术参数

项目	参数
制动踏板自由行程(mm)	1~5
前制动盘厚度(mm)	28
后制动盘厚度(mm)	20
前摩擦片材料厚度(mm)	10
后摩擦片材料厚度(mm)	6.5

座椅参数:

项目	参数
(测量座垫深时)前排座椅前后位置	滑轨最后位置向前 260mm
(测量座垫深时)前排座椅靠背角度位置	25°
前排座椅靠背的正常使用状态	设计位置向前 20°, 向后 40°, 滑轨向前 200mm, 向后 60mm, 滑轨角度 4.5°
(测量座垫深时)后排座椅前后位置	不可调
(测量座垫深时)后排座椅靠背角度位置	30°
后排座椅靠背的正常使用状态	设计位置(不可调)

油液参数

项目	参数	
产品型号	BYD7006BEVA	BYD7006BEVA1
变速器前驱齿轮油型号	-	嘉实多 BOT-383
变速器前驱齿轮油加注量(L)	-	2±0.05
变速器后驱齿轮油型号	嘉实多 BOT-383	嘉实多 BOT-383
变速器后驱齿轮油加注量(L)	1.5	1.5
制动液型号	HZY6/DOT4	HZY6/DOT4
制动液加注量(L)	1.15±0.05	1.15±0.05
电机电控冷却液型号	乙二醇型有机酸长效防锈防冻液-40	乙二醇型有机酸长效防锈防冻液-40
电机电控冷却液加注量(L)	5.1±0.2	5.8±0.2
项目	参数	
产品型号	BYD7006BEVA2	BYD7006BEVA5
变速器前驱齿轮油型号	-	-
变速器前驱齿轮油加注量(L)	-	-

项目	参数	
变速器后驱齿轮油型号	嘉实多 BOT-383	嘉实多 BOT-383
变速器后驱齿轮油加注量(L)	1.5	1.5
制动液型号	HZY6/DOT4	HZY6/DOT4
制动液加注量(L)	1.15±0.05	1.15±0.05
电机电控冷却液型号	乙二醇型有机酸长效防锈防冻液-40	乙二醇型有机酸长效防锈防冻液-40
电机电控冷却液加注量(L)	5.1±0.2	5.1±0.2

车辆标识

车辆识别号(VIN 码)

- ①VIN 码粘贴于前防撞梁靠右处
- ②VIN 码粘贴于前舱盖内板锁环下
- ③VIN 码粘贴于前风窗下横梁
- ④VIN 码粘贴于后电机壳体前侧



- ⑤VIN 码粘贴于左前门内钣金下方
- ⑥VIN 码粘贴于左后门槛上
- ⑦VIN 码粘贴于左后轮罩连接钣金处
- ⑧VIN 码粘贴于行李箱盖右侧

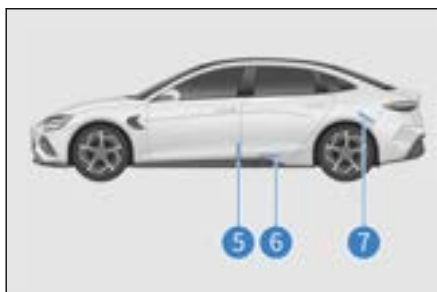

- ⑧VIN 码粘贴于行李箱盖右侧



VIN 码刻印于副驾驶座椅下方横梁上



注：可通过连接车辆 VDS，选择车型后在右上角读取 VIN，具体可参考 VDS 使用说明书。

整车铭牌

粘贴于右 B 柱下方钣金平面处，整车铭牌包含以下信息：

公司名称、品牌、制造国、整车型号、乘坐人数、制造年月、驱动电机型号、驱动电机峰值功率、动力电池系统额定电压、动力电池系统额定容量、车辆识别代号、最大允许总质量。



驱动电机型号及编号

①前驱动电机型号及编号刻印在前驱动电机壳体上*。

②后驱电机型号及编号刻印在后驱动电机壳体上。

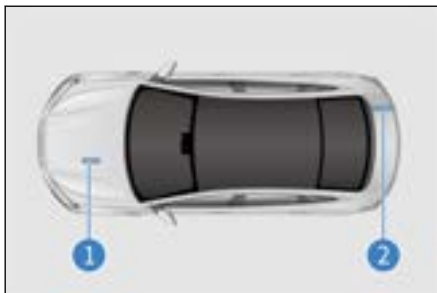

警告标签

- ①空调系统、冷却风扇标贴
- ②电池位置标贴



侧安全气囊警告标签粘贴在左右 B、C 柱下方。



安全气囊警告标签烫印在右侧遮阳板上。

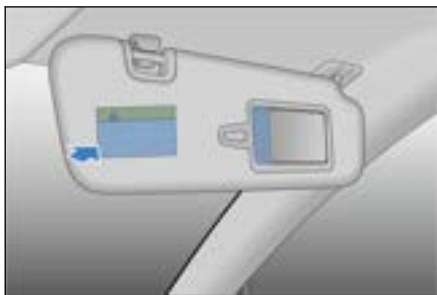

轮胎气压标签粘贴在左侧 B 柱下方。



充电警示标签粘贴在充电口门内侧。



微波窗口

微波窗口位于前风窗玻璃右侧上部位置。



⚠ 注意

- 粘贴电子标识时请勿与玻璃边框或其他物体重叠。

1,2,3...

12V 备用电源 219

字母

USB 充电接口* 219

A

安全驾驶注意事项 134

安全拉手 218

安全气囊简介 21

B

保险丝 250

保养计划需要 226

C

车道偏离预警系统 167

车辆保养计划 226

车辆存放注意事项 241

车辆防腐蚀 232

车辆起火救援 259

车辆清洗 234

车辆涉水 138

车辆识别号(VIN 码) 273

充电安全警告 107

充电口电锁控制功能* 126

出风口 209

D

灯光开关 91

低速提示音系统(AVAS) 178

电池泄漏救援 260

电动外后视镜 196

电源接口* 220

电子智能钥匙 62

电子驻车(EPB) 146

定期保养 232

冬季驾驶要领 151

动力电池 129

E

儿童锁 78

F

防抱死制动系统(ABS) 189

防盗系统 38

防滑链 141

放电装置* 123

G

功能定义 205

挂车拖曳 133

H

换挡操纵机构 145

J

机械钥匙闭锁/解锁	65
驾驶安全系统	185
驾驶要领	150
驾驶员监测辅助系统	190
交通标志识别系统*	163
紧急告警灯开关	100
紧急关闭系统	259
警告标签	275

K

空调操作界面	204
空调面板	204
空调设置项	212
空调系统保养	245

L

冷却液	243
里程切换开关	99
绿净系统	210
轮胎	246

M

麦克风*	223
盲区监测系统*	170
磨合期	133

N

内部清洁	235
内饰板上储物盒	216

P

票据盒	216
-----------	-----

Q

漆面保养提示	233
启动车辆	143
起动型铁电池	132
汽车事件数据记录系统	40
前舱盖的开启	242
前排杯托	215
全景影像系统*	179

R

如果车辆需要拖曳	261
如果轮胎漏气	262
如果智能钥匙电池电量耗尽	258
如何节省电能并延长车辆的使用寿命	135

S

使用安全带	17
室内灯开关	101
手机无线充电*	221

T

胎压监测	174
抬头显示*	173

W

微波窗口	276
文件袋	217

X

洗涤剂 244

Y

液晶组合仪表 48

用车建议 134

雨刮 197

雨刮开关 94

雨刮器刮片保养方法 245

预测性紧急制动系统* 159

预防火灾 139

预约充电(仅限交流充电) 121

运载行李 137

Z

杂物箱 214

遮阳板 218

整车应急机械锁止 75

指示灯/警告灯标识 49

制动液 244

智能进入和智能启动系统 76

智能领航系统* 158

智能远近光灯辅助系统* 164

中央扶手置物盒 214

转向盘开关组 86

转向助力模式设置 90

自动防眩目内后视镜* 196

自动驻车(AVH) 149

自适应巡航系统* 153

自行保养 239

左前门开关组 95

缩略语			
缩略语	名称	缩略语	名称
ECU	电子控制单元	AVH	自动驻车
ACC	自适应巡航系统	ICC	智能领航系统
LKS	车道保持系统	AEB	自动紧急制动系统
AVAS	低速提示音系统	VDC	车身动态控制系统
TCS	牵引力控制系统	HHC	坡起辅助系统
HBA	液压制动辅助系统	MAX	最大值
MIN	最小值		